



LKR64020BX

HR	Upute za uporabu Štednjak	2
SL	Navodila za uporabo Štedilnik	24



Dobro došli u Electrolux! Hvala vam što ste odabrali naš uređaj.



Dobit ćete savjete o korištenju, rješavanju problema, brošure i informacije o servisu i popravcima:

www.electrolux.com/support

Zadržava se pravo na izmjene.

SADRŽAJ

1. SIGURNOSNE INFORMACIJE.....	2
2. SIGURNOSNE UPUTE.....	5
3. INSTALACIJA.....	7
4. OPIS PROIZVODA.....	9
5. PRIJE PRVE UPOTREBE.....	10
6. PLOČA - SVAKODNEVNA UPORABA.....	11
7. PLOČA - SAVJETI.....	11
8. PLOČA ZA KUHANJE - ČIŠĆENJE I ODRŽAVANJE.....	12
9. PEĆNICA - SVAKODNEVNA UPORABA	13
10. PEĆNICA - FUNKCIJE SATA.....	14
11. PEĆNICA - SAVJETI I PREPORUKE.....	15
12. PEĆNICA - ČIŠĆENJE I ODRŽAVANJE.....	18
13. RJEŠAVANJE PROBLEMA.....	20
14. ENERGETSKA UČINKOVITOST.....	21
15. BRIGA O OKOLIŠU.....	23

1. ⚠ SIGURNOSNE INFORMACIJE

Prije ugradnje i uporabe uređaja pažljivo pročitajte priložene upute. Proizvođač nije odgovoran za bilo kakve ozljede ili oštećenje koji su rezultat neispravne ugradnje ili uporabe. Upute uvijek držite na sigurnom i pristupačnom mjestu za buduću uporabu.

1.1 Sigurnost djece i osjetljivih osoba

- Ovaj uređaj mogu koristiti djeca u dobi od 8 godina i starija te osobe smanjenih tjelesnih, osjetljivih ili mentalnih mogućnosti ili osobe koje ne raspolažu iskustvom ili znanjem ako su pod nadzorom osobe odgovorne za njihovu sigurnost i rade po uputama koje se odnose na sigurno korištenje uređaja te razumiju uključene opasnosti. Djeca mlađa od 8 godina i osobe s vrlo teškim i složenim

invaliditetom moraju se držati podalje od uređaja, osim ako su pod stalnim nadzorom.

- Djeca bi trebala biti pod nadzorom kako bi se osiguralo da se ne igraju s uređajem.
- Ambalažu držite podalje od djece i zbrinite je na odgovarajući način.
- UPOZORENJE: Uređaj i njegovi dostupni dijelovi zagrijavaju se tijekom uporabe. Djecu i kućne ljubimce držite podalje od uređaja tijekom uporabe i tijekom hlađenja.
- Bez nadzora djeca ne smiju obavljati čišćenje uređaja i korisničko održavanje.

1.2 Opća sigurnost

- Ovaj uređaj namijenjen je isključivo za kuhanje.
- Ovaj je uređaj namijenjen za uporabu u kućanstvu i ostalim smještajnim jedinicama u zatvorenom prostoru.
- Ovaj uređaj može se koristiti u uredima, hotelskim sobama, sobama za goste s doručkom, seoskim kućama za goste i drugim sličnim smještajem u kojima takva uporaba ne prelazi (prosječnu) razinu uporabe u domaćinstvu.
- Samo kvalificirana osoba može postaviti ovaj uređaj i zamijeniti kabel.
- Ovaj uređaj mora biti spojen na mrežu kabelom tipa H05VV-F kako bi mogao podnijeti temperaturu stražnje ploče.
- Ovaj je uređaj namijenjen uporabi do nadmorske visine od 2000 m.
- Ovaj uređaj nije namijenjen uporabi na brodovima, brodicama ili plovilima.
- Nemojte instalirati uređaj iza dekorativnih vrata kako biste izbjegli pregrijavanje.
- Nemojte instalirati uređaj na platformu.
- Nemojte rukovati uređajem uz pomoć vanjskog tajmera ili odvojenog sustava daljinskog upravljanja.

- UPOZORENJE: Kuhanje na ploči za kuhanje bez nadzora uz upotrebu masnoće ili ulja može biti opasno i može dovesti do požara.
- Nikada nemojte koristiti vodu za gašenje požara kod kuhanja. Isključite uređaj i pokrijte plamen, npr. protupožarnim prekrivačem ili poklopcem.
- OPREZ: Postupak kuhanja mora se nadzirati. Kratkoročni postupak kuhanja mora se kontinuirano nadzirati.
- UPOZORENJE: Opasnost od požara: Ne spremajte predmete na površine za kuhanje.
- Za čišćenje uređaja ne koristite uređaj za parno čišćenje.
- Nemojte koristiti agresivna abrazivna sredstva za čišćenje ili oštre metalne strugače za čišćenje stakla vrata ili stakla poklopca sa šarkama ploče za kuhanje jer mogu oštetiti površinu, a to može dovesti do loma stakla.
- Metalni predmeti kao što su noževi, vilice, žlice i poklopci ne smiju se stavljati na površinu ploče za kuhanje jer se mogu zagrijati.
- UPOZORENJE: Ako je površina napuknuta, isključite uređaj kako biste spriječili mogućnost električnog udara. U slučaju da je uređaj spojen na električnu mrežu izravno pomoću razvodne kutije, uklonite osigurač i odspojite uređaj iz napajanja. U svakom slučaju obratite se ovlaštenom servisnom centru.
- UPOZORENJE: Uređaj i njegovi dostupni dijelovi zagrijavaju se tijekom uporabe. Pripazite i nemojte dirati grijače.
- Uvijek koristite rukavice za pećnicu kako biste uklonili ili umetnuli pribor ili posuđe.
- Prije provođenja održavanja isključite napajanje.
- UPOZORENJE: Prije zamjene žarulje pobrinite se da je uređaj isključen kako biste izbjegli električni udar.
- Ako je mrežni kabel za napajanje oštećen, mora ga zamijeniti proizvođač, ovlašteni servisni centar ili kvalificirane osobe kako bi se izbjegao strujni udar.

- Budite oprezni kad dirate ladicu za odlaganje. Može postati vruće.
- Da biste uklonili nosače polica, najprije povucite prednji dio nosača police, a zatim stražnji kraj dalje od bočnih stijenki. Nosače polica vratite na mjesto obrnutim redoslijedom.
- Sredstva za odspajanje moraju biti ugrađena u fiksno ožičenje u skladu s pravilima ožičenja.
- **UPOZORENJE:** Koristite samo štitnike ploče za kuhanje koje je dizajnirao proizvođač uređaja za kuhanje ili koje je proizvođač uređaja naznačio u uputama za uporabu kao prikladne ili štitnike ploče za kuhanje ugrađene u uređaj. Uporaba neodgovarajućih štitnika može uzrokovati ozljede.

2. SIGURNOSNE UPUTE

2.1 Postavljanje

UPOZORENJE!

Samo kvalificirana osoba smije instalirati ovaj uređaj.

- Odstranite svu ambalažu.
- Ne postavljajte i ne koristite oštećeni uređaj.
- Slijedite upute za postavljanje isporučene s uređajem.
- Prilikom pomicanja uređaja uvijek budite pažljivi jer je uređaj težak. Uvijek nosite zaštitne rukavice i zatvorenu obuću.
- Uređaj ne povlačite za ručku.
- Kuhinjski ormarić i otvor moraju imati odgovarajuće dimenzije.
- Održavajte minimalnu udaljenost od drugih uređaja i kuhinjskih elemenata.
- Ugradite uređaj na sigurno i prikladno mjesto koje udovoljava zahtjevima instalacije.
- Dijelovi uređaja su pod naponom. Kako biste spriječili dodirivanje opasnih dijelova, uređaj zatvorite namještajem.
- Bočne stranice uređaja moraju se nalaziti pored uređaja ili kuhinjskih elemenata iste visine.
- Uređaj ne postavljajte u blizini vrata ili ispod prozora. Na taj se način sprječava pad vrućeg posuđa kada se vrata ili prozor otvore.

- Osigurajte da su postavljeni stabilizatori kako bi se spriječilo prevrtanje uređaja. Pogledajte odjeljak "Postavljanje".

2.2 Spajanje na električnu mrežu

UPOZORENJE!

Rizik od požara i strujnog udara.

- Sve električne priključke treba izvesti kvalificirani električar.
- Uređaj mora biti uzemljen.
- Provjerite jesu li parametri na natpisnoj pločici kompatibilni s električnim vrijednostima mrežnog napajanja.
- Uvijek koristite pravilno montiranu utičnicu sa zaštitom od strujnog udara.
- Ne koristite adaptere s više utičnica i produžne kabele.
- Ne dopustite da kabel napajanja dodiruje ili dođe blizu vrata uređaja ili niši ispod uređaja, posebice kada radi ili su vrata vruća.
- Zaštita od strujnog udara dijelova pod naponom i izoliranih dijelova mora biti pričvršćena na takav način da se ne može ukloniti bez alata.
- Utikač kabela napajanja uključite u utičnicu tek po završetku postavljanja. Provjerite postoji li nakon montaže pristup utikaču.

- Ako je utičnica labava, nemojte priključivati utikač.
- Ne povlačite kabel napajanja kako biste izvukli utikač iz utičnice. Uvijek uhvatite i povucite utikač.
- Koristite samo odgovarajuće izolacijske uređaje: automatske sklopke, osigurače (osigurače na uvrtnoj izvaditi iz ležišta), sklopke i releje zemnog spoja.
- Električna instalacija mora imati izolacijski uređaj koji vam omogućuje isključivanje uređaja iz električne mreže na svim polovima. Izolacijski uređaj mora imati kontakte s otvorom minimalne širine 3 mm.
- Vrata uređaja do kraja zatvorite prije priključivanja utikača u utičnicu napajanja.

2.3 Primjena

UPOZORENJE!

Opasnost od ozljeda i opekline.
Opasnost od strujnog udara.

- Ne mijenjajte specifikacije ovog uređaja.
- Pazite da se ventilacijski otvori nisu blokirani.
- Ne ostavljajte uređaj bez nadzora tijekom rada.
- Isključite uređaj nakon svake uporabe.
- Budite oprezni prilikom otvaranja vrata dok uređaj radi. Može se osloboditi vrući zrak.
- Ne rukujte uređajem mokrim rukama ili ako dođe u kontakt s vodom.
- Ne koristite uređaj kao radnu površinu i ne stavljajte namirnice u neposredni kontakt s njim.
- Ne koristite uređaj kao izravnu površinu za kuhanje. Kuhanje se uvijek mora obavljati u odgovarajućem posuđu.
- Ne koristite aluminijsku foliju ili druge materijale između površine za kuhanje i posuđa, osim ako nije drugačije navedeno od strane proizvođača uređaja.
- Koristite samo dodatke koje je preporučio proizvođač ovog uređaja.
- Uvijek koristite staklo i staklenke odobrene za pohranu.

UPOZORENJE!

Opasnost od požara i eksplozije.

- Zagrijavanjem masti i ulja mogu se osloboditi zapaljive pare. Plamen ili zagrijane predmete držite podalje od masti i ulja kada kuhate s njima.
- Pare koje oslobađa jako vruće ulje mogu izazvati zapaljenje ulja.
- Korišteno ulje, koje može sadržavati ostatke hrane, može izazvati paljenje na nižoj temperaturi od ulja koje se koristi prvi put.
- Ne stavljajte zapaljive proizvode ili mokre predmete sa zapaljivim proizvodima u uređaj, blizu uređaja ili na uređaj.
- Kad otvarate vrata, ne dopustite da iskre ili otvoreni plamen dođu u kontakt s uređajem.
- Pažljivo otvorite vrata uređaja. Korištenje sastojaka s alkoholom može uzrokovati mješavinu alkohola i zraka.

UPOZORENJE!

Opasnost od oštećenja uređaja.

- Da biste spriječili oštećenje ili promjenu boje emajla:
 - ne stavljajte posuđe ili druge predmete izravno na dno uređaja.
 - ne stavljajte aluminijsku foliju izravno na dno unutrašnjosti uređaja.
 - ne stavljajte vodu izravno u vrući uređaj.
 - ne držite vlažno posuđe i hranu u uređaju nakon završetka kuhanja.
 - budite oprezni prilikom uklanjanja ili instaliranja dodatne opreme.
- Gubitak boje emajla ili nehrđajućeg čelika nema utjecaj na performanse uređaja.
- Koristite duboku pliticu za vlažne kolače. Voćni sokovi uzrokuju mrlje koje mogu biti trajne.
- Ne držite vruće posuđe na upravljačkoj ploči.
- Ne dopustite da posuđe tijekom kuhanja ostane suho.
- Pazite da predmeti ili posuđe ne padnu na uređaj. Površina se može oštetiti.
- Ne aktivirajte zone za kuhanje s praznim posuđem ili bez posuđa na njima.
- Posuđe od lijevanog željeza, aluminija ili s oštećenim dnom može napraviti ogrebotine. Uvijek podignite ove predmete kad ih morate premjestiti na površinu za kuhanje.

2.4 Održavanje i čišćenje

UPOZORENJE!

Opasnost od ozljeda, požara ili oštećenja uređaja.

- Prije održavanja, isključite uređaj. Utikač izvucite iz utičnice električne mreže.
- Provjerite je li uređaj hladan. Postoji opasnost od puknuća staklenih ploča.
- Staklene ploče vrata odmah zamijenite kada su oštećene. Obratite se ovlaštenom servisnom centru.
- Pazite pri uklanjanju vrata s uređaja. Vrata su teška!
- Preostala masnoća ili hrana u uređaju može uzrokovati požar.
- Redovito čistite uređaj kako biste spriječili propadanje površinskog materijala.
- Osigurajte da se unutrašnjost i vrata nakon svake uporabe obrišu i osuše. Para proizvedena tijekom rada uređaja kondenzira se na stijenkama unutrašnjosti i može uzrokovati koroziju. Kako biste smanjili kondenzaciju, prije pečenja uključite pećnicu na 10 minuta.
- Očistite uređaj vlažnom mekom krpom. Koristite samo neutralne deterdžente. Nikada ne koristite abrazivna sredstva, abrazivne spužvice za ribanje, otapala ili metalne predmete.
- Ako koristite raspršivač za čišćenje pećnice, slijedite sigurnosne upute na ambalaži.
- Katalitički emajl (ako postoji) nemojte čistiti bilo kakvom vrstom deterdženta.

3. INSTALACIJA

UPOZORENJE!

Pogledajte poglavlja sa sigurnosnim uputama.

3.1 Tehnički podaci

Dimenzije

Visina 847 - 867 mm

Širina 596 mm

2.5 Unutarnje osvjetljenje

UPOZORENJE!

Opasnost od električnog udara.

- Što se tiče žarulje(a) unutar ovog proizvoda i rezervnih žarulja koje se prodaju zasebno: Ove žarulje namijenjene su da izdrže ekstremne fizičke uvjete u kućanskim uređajima, poput temperature, vibracija, vlage ili namijenjene su signalizaciji informacija o radnom stanju uređaja. Nisu namijenjene za druge primjene i nisu pogodne za osvjetljenje u kućanstvu.
- Ovaj proizvod sadržava izvor svjetlosti klase energetske učinkovitosti G.
- Koristite samo žarulje s istim specifikacijama.

2.6 Servis

- Za popravak uređaja obratite se ovlaštenom servisnom centru.
- Koristite samo originalne rezervne dijelove.

2.7 Zbrinjavanje

UPOZORENJE!

Opasnost od ozljeda ili gušenja.

- Obratite se općinskim vlastima za informacije o načinu zbrinjavanja uređaja.
- Iskopčajte uređaj iz električnog napajanja.
- Odrežite električni kabel za napajanje u blizini uređaja i bacite ga.

Dimenzije

Dubina 600 mm

3.2 Mjestu Uređaja

Samostojeći uređaj možete postaviti tako da ormarići budu s jedne ili obje strane, a može se postaviti i u kut.

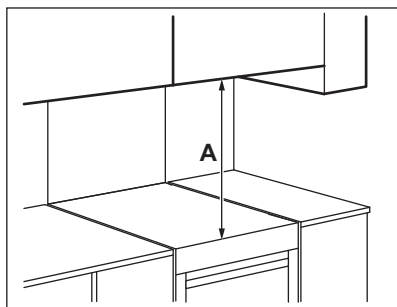

Minimalni razmaci

Dimenzije	mm
A	650

3.3 Niveliranje uređaja

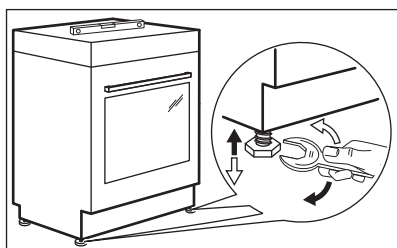

Koristite male nožice na dnu uređaja kako biste gornju površinu uređaja postavili u ravninu s drugim površinama.

3.4 Zaštita od nagiba

⚠ OPREZI!

Postavite zaštitu od prevrtanja kako biste spriječili da uređaj padne prilikom nepravilnog opterećenja. Zaštita protiv prevrtanja radi samo kada je uređaj postavljen u ispravno područje. Vaš uređaj ima simbole prikazane na slikama (ako je primjenjivo) da vas podsjeti na ugradnju zaštite od prevrtanja.

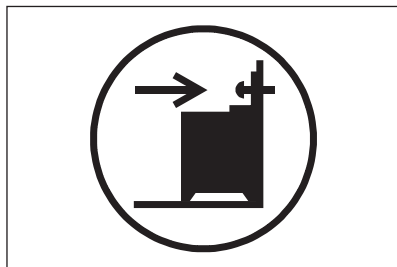

⚠ OPREZI!

Obavezno ugradite zaštitu protiv nagiba na ispravnu visinu.

Pobrinite se da površina iza uređaja bude glatka.

1. Postavite ispravnu visinu i prostor za uređaj prije nego što pričvrstite zaštitu protiv nagiba.
2. Zaštitu od prevrtanja postavite 176 mm ispod površine uređaja i 24 mm od lijevog ruba uređaja u okrugli otvor na nosač. Pogledajte ilustraciju. Uvrnite ga u čvrsti materijal ili upotrijebite odgovarajuće ojačanje (zid).
3. Otvor možete pronaći na lijevoj stražnjoj strani uređaja. Pogledajte ilustraciju. Uređaj postavite u sredinu prostora između ormarića (1). Ako je razmak između ormarića veći od širine uređaja, morate prilagoditi bočni razmak kako biste centralizirali uređaj.

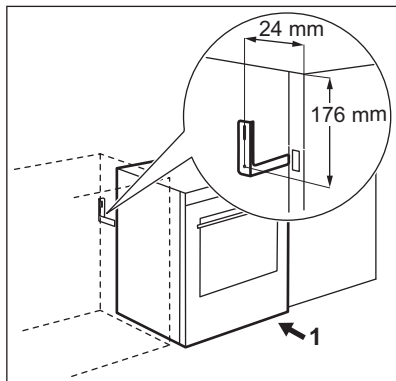

3.5 Električne instalacije

⚠ UPOZORENJE!

Proizvođač nije odgovoran ako ne slijedite sigurnosne mjere iz poglavlja Sigurnost.

Ovaj uređaj se isporučuje bez glavnog utikača ili glavnog kabela. Spojni terminal nalazi se iza stražnje ploče.

Primjenjive vrste kabela za različite faze:

Faza	Min. veličina kabela
1	3x4,0 mm ²
3 s neutralnom	5x1,5 mm ²

⚠ UPOZORENJE!

Kabel za napajanje ne smije dodirivati dio uređaja koji je zasjenjen na ilustraciji.

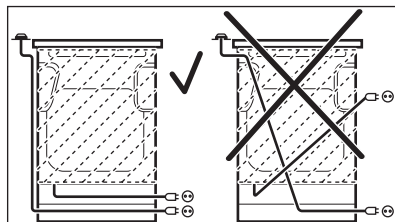

4. OPIS PROIZVODA

4.1 Opći pregled

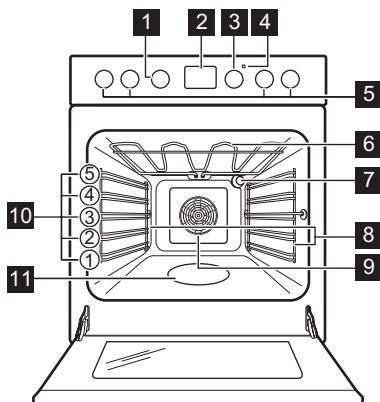

- 1** Regulator za funkcije pećnice
- 2** Zaslon
- 3** Regulator za temperaturu
- 4** Indikator / simbol temperature
- 5** Regulatori ploče za kuhanje
- 6** Grijači element
- 7** Žarulja
- 8** Nosač polica, uklonjiv
- 9** Ventilator
- 10** Položaji polica
- 11** Udubljenje u unutrašnjosti - Spremnik za čišćenje pomoću vode

4.2 Pregled ploče za kuhanje

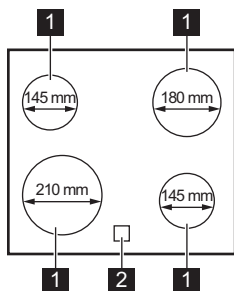

- 1 Zona kuhanja
- 2 Indikator preostale topline

5. PRIJE PRVE UPOTREBE

UPOZORENJE!

Pogledajte poglavlja sa sigurnosnim uputama.

5.1 Početno predgrijavanje i čišćenje

Prije prve uporabe i kontakta s hranom unaprijed zagrijte prazan uređaj. Uređaj može ispuštati neugodan miris i dim. Prozračite prostoriju tijekom prethodnog zagrijavanja.

1. Uklonite svu dodatnu opremu i sve uklonjive nosače polica iz uređaja.
2. Postavite funkciju Postavite maksimalnu temperaturu. Pustite uređaj da radi 1 h.
3. Postavite funkciju . Postavite maksimalnu temperaturu. - Pustite uređaj da radi 15 min.
4. Postavite funkciju . Postavite maksimalnu temperaturu. Pustite uređaj da radi 15 min.
5. Isključite uređaj i pričekajte da se ohladi.
6. Očistite uređaj i dodatnu opremu samo krpom od mikrovlakana, toplom vodom i blagim deterdžentom.
7. Vratite dodatnu opremu i uklonjive nosače polica u početni položaj.

5.2 Postavljanje vremena

Prije uključivanja pećnice morate namjestiti vrijeme.

bljeska kad uređaj priključite na električno napajanje, u slučaju prekida napajanja ili kad tajmer nije postavljen.

Pritisnite tipku ili za postavljanje točnog vremena.

Nakon otprilike pet sekundi bljeskanje prestaje i na zaslonu se prikazuje postavljeno vrijeme.

5.3 Promjena vremena



Ne možete promijeniti vrijeme na satu ako radi bilo koja od funkcija.

Pritisnite nekoliko puta sve dok indikator funkcije sata ne počne treperiti.

Za postavljanje novog vremena pogledajte poglavlje „Postavljanje vremena“.

5.4 Uvlačive tipke

Za početak korištenja uređaja pritisnite tipku. Tipka se izvlači.

6. PLOČA - SVAKODNEVNA UPORABA

UPOZORENJE!

Pogledajte poglavlja sa sigurnosnim uputama.

6.1 Postavke topline

Simboli	Funkcija
0	Isključeni položaj
	Održavanje topline
1 - 9	Postavke topline



Koristite preostalu toplinu za smanjenje potrošnje energije. Deaktivirajte zonu za kuhanje oko 5 - 10 minuta prije završetka postupka pripreme.

Okrenite okretni gumb odabrane zone kuhanja na željenu postavku topline.

Za dovršetak procesa kuhanja, okrenite okretni gumb na položaj isključeno.

6.2 Indikator preostale topline

UPOZORENJE!

Dok god je indikator vidljiv, postoji opasnost od opekline zbog preostale topline.

Svjetlo indikatora se pojavljuje kad je zona za kuhanje vruća, ali ne funkcionira ako je isključeno napajanje.

Indikator se također može pojaviti:

- za susjedne zone za kuhanje čak i ako ih ne koristite,
- kada se vruće posuđe stavi na hladnu zonu za kuhanje,
- kada je ploča za kuhanje isključena, ali je zona za kuhanje još uvijek vruća.

Indikator nestaje kad se zona za kuhanje ohladi.

7. PLOČA - SAVJETI

UPOZORENJE!

Pogledajte poglavlja sa sigurnosnim uputama.

7.1 Posuđe

Rezultati kuhanja ovise o materijalu posuđa



Dno posuđa mora biti debelo i ravno što je više moguće. Osigurajte da su dna posuda čista i suha prije postavljanja na površinu ploče.



Na keramičkoj ploči nemojte koristiti posuđe s dnom koje ima izbočene rubove ili je grbavo, npr. posude od lijevanog željeza. To može trajno izgubiti ili pohabati površinu ploče za kuhanje.



Posuđe od emajliranog čelika i aluminijuskog ili bakrenog dna može uzrokovati promjenu boje na stakleno-keramičkoj površini.

Za uštedu energije i osiguravanje pravilnog rada ploče za kuhanje dno posuđa mora imati odgovarajući minimalni promjer.

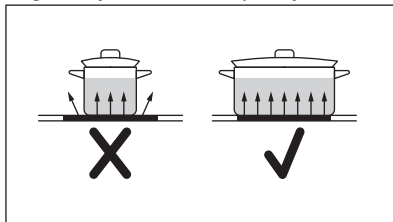

7.2 Specifikacije polja za kuhanje

Zona kuhanja	Promjer posuda (mm)	Snaga (W)
Lijeva stražnja	125 - 145	1200
Desna stražnja	150 - 180	1800
Desna prednja	125 - 145	1200

Zona kuhanja	Promjer posuda (mm)	Snaga (W)
Lijeva prednja	180 - 210	2300

7.3 Pojednostavljeni vodič za kuhanje



Podaci u tablici služe samo kao smjernice.

Postavka topli- ne	Koristi se za:	Vrijeme (min)	Savjeti
- 1	Održavanje kuhane hrane toplom.	prema potrebi	Stavite poklopac na posude.
1 - 2	Umak Hollandaise; topljeni: maslac, čokolada, želatina.	5 - 25	Pomiješajte s vremena na vrijeme.
2	Stvrdnite: pahuljasti omljet, pečena jaja.	10 - 40	Kuhajte poklopljeno.
2 - 3	Kuhanje riže i jela na bazi mlijeka, zagrijavanje gotovih jela.	25 - 50	Dodajte najmanje dvostruko više vode nego riže, jela na mlijeku promiješajte na pola postupka kuhanja.
3 - 4	Dinstano povrće, riba, meso.	20 - 45	Dodajte nekoliko žlica vode. Provjerite količinu vode tijekom procesa.
4 - 5	Krumpiri na pari i drugo povrće.	20 - 60	Dno posude prekriti s 1-2 cm vode. Provjerite razinu vode tijekom procesa. Posudu držite poklopljenom.
4 - 5	Kuhajte veće količine hrane, variva i juha.	60 - 150	Do 3 l tekućine plus sastojci.
6 - 7	Lagano prženje: odresci, teleći cordon-bleu, kotleti, mljeveno meso u tijestu, kobasice, jetra, zaprška, jaja, palačinke, uštipci.	prema potrebi	Po potrebi okrenite.
7 - 8	Jako prženje, prženi naribani krumpir, kare odresci, odresci.	5 - 15	Po potrebi okrenite.
9	Zakuhajte vodu, skuhanje tjesteninu, zapecite meso (gulaš, pečenje u loncu), ispržite čips.		

8. PLOČA ZA KUHANJE - ČIŠĆENJE I ODRŽAVANJE



UPOZORENJE!

Pogledajte poglavlja sa sigurnosnim uputama.

8.1 Opće informacije

- Očistite ploču za kuhanje nakon svake uporabe.
- Uvijek koristite posude za kuhanje s čistim dnom.
- Ogrebotine ili tamne mrlje na površini ne utječu na rad ploče za kuhanje.

- Koristite posebno sredstvo za čišćenje prikladno za površine ploče za kuhanje.
- Uvijek koristite strugač koji se preporučuje za ploče za kuhanje sa staklenom površinom. Strugač koristite samo kao dodatni alat za čišćenje stakla nakon standardnog postupka čišćenja.

UPOZORENJE!

Za čišćenje staklene površine nemojte koristiti noževe niti bilo kakve druge oštre, metalne predmete.

8.2 Čišćenje kuhanje

- **Odmah uklonite:** rastoplenu plastiku, plastičnu foliju, sol, šećer i hranu sa

šećerom, u protivnom prljavština može oštetiti ploču za kuhanje. Vodite računa da ne dođe do opekлина. Koristite posebni strugač za staklenu površinu pod oštirim kutom i oštricu pomičite po površini.

- **Uklonite kad se ploča dovoljno ohladi** krugove od kamenca, krugove od vode, mrlje od masnoće, sjajne metalne promjene boje. Očistite ploču za kuhanje vlažnom krpom i neabrazivnim deterdžentom. Nakon čišćenja ploču za kuhanje posušite mekom krpom.
- **Uklonite sjajne metalne promjene boje:** koristite otopinu vode s octom i očistite staklenu površinu krpom.

9. PEĆNICA - SVAKODNEVNA UPORABA

UPOZORENJE!

Pogledajte poglavlja sa sigurnosnim uputama.

9.1 Funkcija pećnice

UPOZORENJE!

Ne ulijevajte bilo kakvu tekućinu u reljefna udubljenja prije i tijekom postupka kuhanja. Postoji opasnost od oštećenja.

- 0 Isključeni položaj**
Pećnica je isključena.

-  **Kuhanje vrućim zrakom**
Za pečenje i prženje na istoj temperaturi kuhanja na do dva položaja police. Postavite temperaturu 20 - 40 °C niže nego za funkciju Tradicionalno pečenje.

-  **Funkcija za pizzu**
Za pečenje pizze i drugih jela koja zahtijevaju više topline odozdo.

-  **Tradicionalno pečenje / Čišćenje vodom**
Za pečenje i prženje hrane na jednoj razini police. Pogledajte poglavlje „Održavanje i čišćenje” za više informacija o: Čišćenje vodom.

-  **Sušenje**
Za sušenje narezane hrane.

Brzo roštiljanje

Za roštiljanje tankih komada hrane u velikim količinama i pripremu tostiranog kruha.

Turbo roštilj

Za pečenje većih koljenica ili peradi s kostima na jednom položaju police. Za pripremu zapečenih jela i tamnjenje.

Vlažno pečenje

Ova funkcija korištena je za usklađivanje s razredom energetske učinkovitosti i zahtjevima ekološkog dizajna (u skladu s EU 65/2014 i EU 66/2014). Ispitivanja u skladu s: IEC/EN 60350-1.

Namijenjeno za uštedu energije tijekom kuhanja.

Vrata pećnice moraju biti zatvorena tijekom pečenja tako da se funkcija ne ometa i da pećnica radi s najvišom mogućom energetskom učinkovitošću.

Kad koristite ovu funkciju, temperatura u unutrašnjosti može se razlikovati od postavljene temperature. Snaga zagrijavanja može se smanjiti. Za opće preporuke za uštedu energije pogledajte poglavlje "Energetska učinkovitost", Ušteda energije.

Za upute za kuhanje pogledajte poglavlje "Savjeti i preporuke", Vlažno pečenje.

Kad koristite tu funkciju svjetlo se automatski isključuje.



Hranu možete odmrzavati odabirom funkcije Vlažno pečenje bez podešavanja temperature.

9.2 Uključivanje i isključivanje pećnice



Ovisno o modelu, vaš uređaj ima simbole, indikatore ili svjetla tipki:

- Indikator se uključuje kad se pećnica zagrije.
- Žaruljica se uključuje kad pećnica radi.
- Simbol prikazuje kontrolira li regulator jedno od polja kuhanja, funkcije pećnice ili temperaturu.

1. Okrenite tipku funkcija pećnice za odabir funkcije pećnice.
2. Okrenite regulator temperature za odabir temperature.
3. Za isključivanje pećnice okrenite tipku funkcija pećnice i temperature u položaj "isključeno".

9.3 Ventilator za hlađenje

Kad pećnica radi, ventilator za hlađenje automatski se uključuje kako bi se površine pećnice ohladile. Ako isključite pećnicu, ventilator za hlađenje nastavlja raditi sve dok se pećnica ne ohladi.

9.4 Umetanje dodatne opreme

Dostupna dodatna oprema ovisno o modelu. Skenirajte QR kod kako biste provjerili kako koristiti pribor isporučен s vašim uređajem. Opcijski pribor možete naručiti zasebno. Za više informacija, obratite se lokalnom dobavljaču.



Male udubine povećavaju sigurnost i pružaju zaštitu od naginganja. Oni također predstavljaju zaštitu od prevrtanja. Obod oko police sprječava klizanje posuđa s police.

Umetnite dodatke (mreža za pečenje/pekač) između vodilica nosača police. Uvjerite se da police dodiruje stražnju stranu unutrašnjosti pećnice.

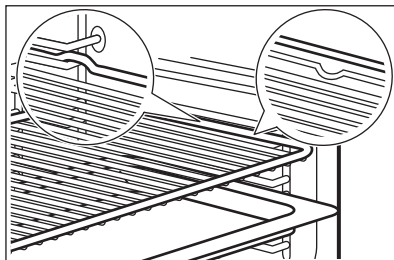

Ako vaša plitica ima nagib, postavite je prema stražnjem dijelu pećnice.

Ako na dodacima postoji natpis, provjerite je li okrenut prema vama.

Ako koristite pliticu s otvorima, postavite pekač / pliticu ispod nje za sakupljanje tekućina koje kapaju.

10. PEĆNICA - FUNKCIJE SATA

10.1 Zaslون

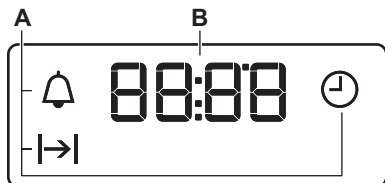

- A. Funkcije sata
- B. Tajmer

10.2 Tipke

Tipka	Funkcija	Opis
—	MINUS	Da biste postavili vrijeme.
⌚	SAT	Za postavljanje funkcije sata.
+	PLUS	Da biste postavili vrijeme.

10.3 Funkcije sata

Funkcija sata		Aplikacija
⌚	SAT	Za postavljanje, promjenu ili provjeru sata.
→	TRAJANJE	Za postavljanje duljine rada pećnice.
🔔	ZVUČNI ALARM	Za postavljanje odbrojavanja. Ova funkcija ne utječe na rad pećnice. Funkciju možete postaviti bilo kad, također i kad je pećnica isključena.

10.4 Postavljanje funkcije TRAJANJE

1. Postavite funkciju i temperaturu pećnice.
2. Pritisnite ⌚ dok ne počne bljeskati |→|.
3. Pritisnite + ili — za postavljanje vremena funkcije TRAJANJE.

Na zaslonu se prikazuje |→|.

4. Po isteku vremena, |→| bljeska i oglašava se zvučni signal. Uređaj se automatski isključuje.
5. Pritisnite bilo koju tipku za isključivanje zvučnih signala.
6. Okrenite tipku funkcija pećnice i tipku temperature u položaj Isključeno.

10.5 Postavljanje ZVUČNOG ALARMA

1. Pritisnite ⌚ dok ne počne bljeskati 🔔.

2. Za postavljanje potrebnog vremena pritisnite + ili —.

Zvučni alarm pokreće se automatski nakon 5 sekundi.

3. Po isteku vremena, oglašava se zvučni signal. Pritisnite bilo koju tipku za isključivanje zvučnih signala.
4. Prekidač za funkcije pećnice i regulator temperature okrenite u položaj isključeno.

10.6 Poništavanje funkcija sata

1. Pritisnite tipku ⌚ dok ne počne bljeskati indikator potrebne funkcije.

2. Pritisnite i držite —.

Funkcija sata se nakon nekoliko sekundi isključuje.

11. PEĆNICA - SAVJETI I PREPORUKE

⚠ UPOZORENJE!

Pogledajte poglavlja sa sigurnosnim uputama.



Temperature i vremena pečenja navedena u tablicama služe kao smjernice. Oni ovise o receptu, kvaliteti i količini korištenih sastojaka.

11.1 Vlažno pečenje

Kruh i Pizza

Jelo	Temperatura (°C)	Vrijeme (min)	Položaj rešetke
Lepinje	180	25 - 35	3
Smrznuta pizza 350 g	190	25 - 35	3

Torte u pekaču za pecivo

Jelo	Temperatura (°C)	Vrijeme (min)	Položaj rešetke
Švicarska rolada	180	20 - 30	3
Brownie	180	30 - 40	3

Torte u kalupu

Jelo	Temperatura (°C)	Vrijeme (min)	Položaj rešetke
Sufle	200	30 - 40	3
Biskvitna podloga za flan	180	20 - 30	3
Biskvitna torta Victoria	150	25 - 35	3

Riba

Jelo	Temperatura (°C)	Vrijeme (min)	Položaj rešetke
Riba u vrećicama 300 g	180	25 - 35	3
Cijela riba 200 g	180	25 - 35	3
Riblji filet 300 g	180	25 - 35	3

Meso

Jelo	Temperatura (°C)	Vrijeme (min)	Položaj rešetke
Meso u vrećici 250 g	200	25 - 35	3
Ražnjići od mesa 500 g	200	30 - 40	3

Mali pečeni komadi

Jelo	Temperatura (°C)	Vrijeme (min)	Položaj rešetke
Kolačići	180	25 - 35	3
Makroni	160	25 - 35	3
Muffini	180	25 - 35	3
Slani kreker	170	20 - 30	3

Jelo	Temperatura (°C)	Vrijeme (min)	Položaj rešetke
Biskviti od prhkog tijesta	150	25 - 35	3
Tartelette	170	15 - 25	3

Vegetarijansko

Jelo	Temperatura (°C)	Vrijeme (min)	Položaj rešetke
Miješano povrće u vrećici 400 g	180	25 - 35	3
Omlet	200	20 - 30	3
Povrće na pekaču 700 g	180	25 - 35	3

11.2 Informacije za ispitne ustanove

Jelo	Funkce	Temperatura (°C)	Vrijeme (min)	Pribor	Položaj rešetke
Sitni kolači (20 malih kolača po pekaču)	Tradicionalno pečenje	170	20 - 30	Pekač	4
Sitni kolači (20 malih kolača po pekaču) ¹⁾	Kuhanje vrućim zrakom	150	20 - 30	Pekač	2
Sitni kolači (20 malih kolača po pekaču) ¹⁾	Kuhanje vrućim zrakom	150	25 - 35	Pladanj / duboka tava	1 + 4
Pita od jabuka, 2 kalupa (Ø 20 cm) na rešetki, dijagonalno postavljeni	Tradicionalno pečenje	180	70 - 90	Rešetka	1
Pita od jabuka, 2 kalupa (Ø 20 cm) na rešetki, dijagonalno postavljeni	Kuhanje vrućim zrakom	160	70 - 90	Rešetka	2
Pita od jabuka, 2 kalupa (Ø 20 cm) na rešetki, dijagonalno postavljeni	Funkcija za pizzu	160	60 - 80	Rešetka	2
Biskvit bez masnoće (1 kalup Ø 26 cm, na rešetki)	Tradicionalno pečenje	170	30 - 40	Rešetka	3
Biskvit bez masnoće (1 kalup Ø 26 cm, na rešetki)	Kuhanje vrućim zrakom	150	35 - 45	Rešetka	2
Biskvit bez masnoće, 1 kalup (Ø 26 cm) na rešetki ¹⁾	Kuhanje vrućim zrakom	160	25 - 35	Rešetka	1 + 4
Prhki keksi/Prućići	Kuhanje vrućim zrakom	140	20 - 35	Pekač	3
Prhki keksi/Prućići	Kuhanje vrućim zrakom	140	20 - 30	Pekač	1 + 4
Prhki keksi/Prućići	Tradicionalno pečenje	160	20 - 35	Pekač	3

Jelo	Funkce	Temperatura (°C)	Vrijeme (min)	Pribor	Položaj rešetke
Tost ¹⁾	Brzo roštiljanje	Maks	1 – 5	Rešetka	4
Goveđi burger	Roštiljanje	Maks	15 – 20 prva strana. 10 – 15 sekundi strana.	Rešetka / duboka tava	4 + 1

1) Pećnicu prethodno zagrijte 10 minuta.

12. PEĆNICA - ČIŠĆENJE I ODRŽAVANJE

UPOZORENJE!

Pogledajte poglavlja sa sigurnosnim uputama.

12.1 Napomene za čišćenje

Sredstva za čišćenje

- Prednju stranu uređaja očistite samo krpom od mikrovlakana s toplom vodom i blagim deterdžentom. Očistite i provjerite brtvu na vratima oko okvira unutrašnjosti pećnice.
- Za čišćenje metalnih površina koristite otopinu za čišćenje.
- Mrlje očistite blagim deterdžentom.

Svakodnevna uporaba

- Unutrašnjost pećnice očistite nakon svake uporabe. Nakupljanje masti ili drugih ostataka može uzrokovati požar.
- Ne čuvajte hranu u uređaju dulje od 20 minuta. Osušite unutrašnjost samo krpom od mikrovlakana nakon svake uporabe.

Dodatna oprema

- Očistite svu dodatnu opremu nakon svake uporabe i pustite da se osuši. Koristite samo krpu od mikrovlakana namočenu u toplu vodu i blagi deterdžent. Pribor ne perite u perilici posuđa.
- Ne čistite pribor s neprijanjajućim površinama pomoću abrazivnih sredstava za čišćenje ili predmeta s oštrim rubovima.

12.2 Pećnice od nehrđajućeg čelika ili aluminija

Očistite vrata pećnice samo vlažnom krpom ili spužvom. Osušite mekanom krpom.

Ne koristite čeličnu vunu, kiseline ili abrazivne proizvode koji bi mogli oštetiti površinu pećnice. Očistite upravljačku ploču pećnice uz isti oprez.

12.3 Uklanjanje nosača polica

Za čišćenje pećnice uklonite nosače polica.

1. Prednji kraj police povucite dalje od bočne stijenke.

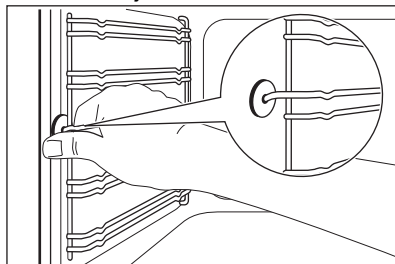

2. Stražnji kraj nosača police povucite dalje od bočne stijenke i uklonite ga.

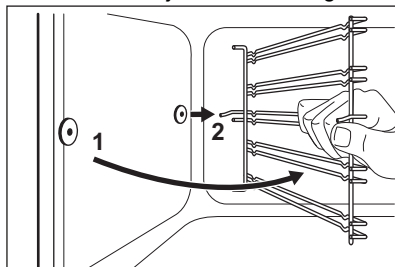

Nosače polica vratite na mjesto obrnutim redosljedom.

⚠ OPREZ!

Provjerite je li duža žica za učvršćivanje postavljena sprijeda. Krajevi obje žice moraju biti usmjereni prema stražnjoj strani. Neispravna instalacija može uzrokovati oštećenje cakline.

12.4 Kako koristiti: Čišćenje vodom

Ovaj postupak čišćenja koristi paru za uklanjanje masnoće i ostataka hrane iz uređaja.

1. Ulijte vodu u udubinu u unutrašnjosti: 250ml.
2. Postavite funkciju .
3. Podesite temperaturu na 90 °C.
4. Pustite uređaj da radi 30 min.
5. Isključite uređaj.
6. Pričekajte dok se uređaj ne ohladi. Unutrašnjost osušite mekanom krpom.

12.5 Uklanjanje vrata pećnice

Za lakše čišćenje, uklonite vrata.

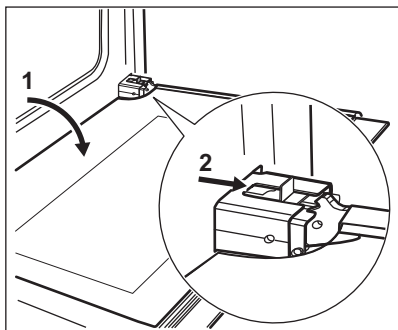

1. Otvorite vrata u potpunosti.
2. Pomičite klizač sve dok ne čujete klik.
3. Zatvorite vrata sve dok se klizač ne zaključa.
4. Uklonite vrata. Da biste uklonili vrata, prvo ih povucite prema van s jedne strane, a zatim s druge.

Kada je postupak čišćenja dovršen, postavite vrata pećnice obrnutim redoslijedom. Pazite na to da čujete klik kada umetnete vrata. Po potrebi primijenite silu.

12.6 Uklanjanje i čišćenje stakala vrata



Staklo vrata u vašem proizvodu može se razlikovati po vrsti i obliku od primjera prikazanih na slikama. Broj stakala isto može biti različit.

1. Uхватite oblogu vrata B na gornjem rubu vrata s dvije strane i pritisnite prema unutra kako biste oslobodili brtvu košču.

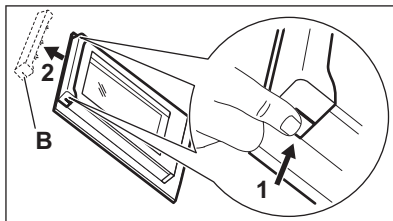

2. Povucite oblogu vrata prema naprijed kako biste je uklonili.
3. Držite staklene ploče vrata za gornji rub jednu po jednu i povucite ih prema gore iz vodilice.

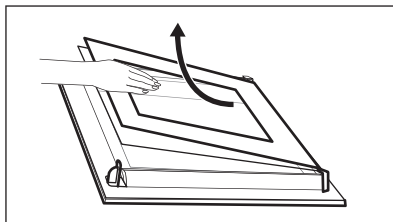

4. Očistite staklene ploče vrata. Za postavljanje ploča ponovite iste korake obrnutim redoslijedom.

12.7 Zamjena žarulje



UPOZORENJE!

Opasnost od električnog udara. Žarulja može biti vruća.

1. Isključite pećnicu. Pričekajte dok se pećnica ne ohladi.
2. Isključite pećnicu iz električnog napajanja.
3. Na dno unutrašnjosti pećnice stavite krpom.

Stražnje svjetlo



Na stražnjoj strani kućišta pećnice nalazi se stakleni poklopac svjetla.

1. Okrenite stakleni poklopac žaruljice u smjeru suprotnom od kazaljke na satu i skinite ga.
2. Očistite stakleni poklopac.
3. Zamijenite žarulju pećnice odgovarajućom žaruljom za pećnice koja je otporna na toplinu od 300 °C. Koristite istu vrstu žarulje za pećnicu.
4. Postavite stakleni poklopac.

12.8 Ladica

Ladica za pohranu nalazi se ispod pećnice.



UPOZORENJE!

Ne stavljajte hranu u ladicu.



UPOZORENJE!

U ladici ne držite zapaljive predmete kao što su materijali za čišćenje, plastične vrećice, rukavice za pećnicu, papir, sredstva za čišćenje, aerosole, plastične predmete. Kada koristite pećnicu, ladica može postati vruća. Postoji opasnost od požara.

Ladica se može izvaditi radi čišćenja.

Uklanjanje ladice:

1. Izvucite ladicu do graničnika.
2. Ladicu malo podignite, tako da se može podignuti prema gore pod kutom vodilica ladice.

Za postavljanje ladice ponovite postupak obrnutim redoslijedom.

13. RJEŠAVANJE PROBLEMA



UPOZORENJE!

Pogledajte poglavlja sa sigurnosnim uputama.

13.1 Što učiniti kad...

Problem	Mogući uzrok	Rješenje
Ne možete uključiti uređaj.	Uređaj nije spojen na napajanje ili nije ispravno spojen.	Provjerite je li uređaj ispravno spojen na napajanje.
Ne možete uključiti uređaj.	Osigurač je pregorio.	Provjerite je li osigurač uzrok kvara. Ako osigurač uvijek iznova pregori, obratite se kvalificiranom električaru.
Indikator zaostale topline ne svijetli.	Zona nije vruća jer je radila samo kratko vrijeme.	Ako je zona radila dovoljno dugo da bi se zagrijala, obratite se ovlaštenom servisu.
Pećnica se ne zagrijava.	Pećnica je isključena.	Uključite pećnicu.
Pećnica se ne zagrijava.	Sat nije postavljen.	Postavite sat.
Pećnica se ne zagrijava.	Neophodne postavke nisu postavljene.	Provjerite jesu li postavke ispravne.
Svjetlo ne radi.	Svjetiljka pećnice nije ispravna.	Zamijenite žarulju.
Na zaslonu se prikazuje "12.00".	Nestalo je struje.	Resetirajte sat.

Problem	Mogući uzrok	Rješenje
Para i kondenzat nakupljaju se na hrani i u unutrašnjosti pećnice.	Preduro ste ostavili jelo u pećnici.	Nakon završetka pečenja jelo ne ostavljajte u pećnici dulje od 15 - 20 minuta.

13.2 Podaci o servisu

Ako sami ne uspijete pronaći rješenje za problem, obratite se prodavaču ili ovlaštenom servisnom centru.

Podaci potrebni za servisni centar nalaze se na natpisnoj pločici. Natpisna pločica nalazi se na prednjoj strani okvira unutrašnjosti uređaja. Ne uklanjajte natpisnu pločicu iz unutrašnjosti uređaja.

Preporučujemo da podatke upišete ovdje:

Model (MOD.)
Broj proizvoda (PNC)
Serijski broj (S.N.)

14. ENERGETSKA UČINKOVITOST

14.1 Informacije o proizvodu u skladu s EU uredbom o ekološkom dizajnu ploče za kuhanje

Identifikacija modela	LKR64020BX	
Vrsta ploče za kuhanje	Ploča za kuhanje u samostojećem štednjaku	
Broj zona za kuhanje	4	
Toplinska tehnologija	Isjavajući grijač	
Promjer kružnih zona za kuhanje (Ø)	Lijeva prednja	21.0 cm
	Lijeva stražnja	14.5 cm
	Desna prednja	14.5 cm
	Desna stražnja	18.0 cm
Potrošnja energije po zoni za kuhanje (EC electric cooking)	Lijeva prednja	182.3 Wh/kg
	Lijeva stražnja	181.8 Wh/kg
	Desna prednja	181.8 Wh/kg
	Desna stražnja	182.1 Wh/kg
Potrošnja energije ploče za kuhanje (EC electric hob)	182.0 Wh/kg	

IEC/EN 60350-2 - Kućanski električni uređaji za kuhanje – 2. dio: Ploče za kuhanje – Metode za mjerenje učinkovitosti.

14.2 Ploča za kuhanje - Ušteda energije

Tijekom svakodnevnog kuhanja možete uštedjeti energiju ako slijedite savjete u nastavku.

- Kad zagrijavate vodu, koristite samo onu količinu koja vam je potrebna.
- Ako je moguće, posuđe uvijek poklopite poklopcima.

- Prije uključivanja zone za kuhanje, na nju stavite posuđe.
- Dno posuđa trebalo bi imati isti promjer kao i zona kuhanja.
- Stavite manje posuđe na manje zone kuhanja.
- Posuđe stavite izravno na središte zone kuhanja.
- Koristite preostalu toplinu za održavanje hrane toplom ili za njezino topljenje.

14.3 Informacije o proizvodu i List s informacijama o proizvodu u skladu s uredbama EU o označivanju energetske učinkovitosti i ekološkom dizajnu za pećnice

Naziv dobavljača	Electrolux
Identifikacija modela	LKR64020BX 940003118
Indeks energetske učinkovitosti	95.3
Klasa energetske učinkovitosti	A
Potrošnja energije uz standardno opterećenje, konvencionalni način rada	0.95 kWh/ciklusu
Potrošnja energije uz standardno opterećenje, način rada s ventilatorom	0.82 kWh/ciklusu
Broj šupljina	1
Izvor topline	Struja
Glasnoća zvuka	73 l
Vrsta pećnice	Pećnica u samostojećem štednjaku
Mass	47.85 kg

IEC/EN 60350-1 - Kućanski električni uređaji za kuhanje - 1. dio: Štednjaci, pećnice, parne pećnice i roštilji - Metode za mjerenje izvedbi.

14.4 Pećnica – ušteda energije

Sljedeći savjeti pomoći će vam da štedite energiju prilikom uporabe uređaja.

Provjerite jesu li vrata uređaja zatvorena dok uređaj radi. Ne otvarajte vrata uređaja prečesto tijekom pečenja. Brtvu vrata održavajte čistom i uvjerite se da je dobro pričvršćena u svom položaju.

Da biste povećali uštedu energije, koristite metalno posuđe te tamne i nereflektirajuće posude i spremnike..

Nemojte prethodno zagrijavati uređaj prije kuhanja, osim ako to izričito nije preporučeno.

Tijekom istovremene pripreme nekoliko jela, neka vremenske pauze između pečenja budu što kraće.

Kuhanje s ventilatorom

Ako je moguće, koristite funkcije kuhanja s ventilatorom kako biste uštedjeli energiju.

Preostala toplina

Kad je vrijeme kuhanja duže od 30 min, 3 - 10 min prije završetka kuhanja smanjite temperaturu uređaja na minimum. Preostala toplina unutar uređaja nastaviti će kuhanje.

Koristite preostalu toplinu za održavanje hrane toplom ili zagrijavanje ostalih jela.

Održavajte jela toplim

Za korištenje preostale topline i održavanje hrane toplom, odaberite najnižu moguću postavku temperature.

Vlažno pečenje

Funkcija je namijenjena je za uštedu energije tijekom kuhanja.

14.5 Informacije o proizvodu za potrošnju energije i maksimalno vrijeme do primjenjivog načina rada slabe snage

Potrošnja energije u stanju pripravnosti

0.8 W

Maksimalno vrijeme potrebno da oprema automatski dosegne primjenjivi način rada pri niskoj snazi 20 min

15. BRIGA O OKOLIŠU

Reciklirajte materijale sa simbolom . Ambalažu za recikliranje odložite u odgovarajuće spremnike. Pomozite u zaštiti okoliša i ljudskog zdravlja recikliranjem otpada od električnih i elektroničkih uređaja.

Ne odlažite uređaje označene simbolom  s kućanskim otpadom. Vratite proizvod u lokalni pogon za reciklažu ili kontaktirajte nadležni ured za otpad i recikliranje.

Pozdravljeni pri podjetju Electrolux! Zahvaljujemo se vam, da ste izbrali našo napravo.



Pridobitev nasvetov glede uporabe, brošure, odpravljanje težav, servisne informacije in informacije glede popravil:
www.electrolux.com/support

Pridržujemo si pravico do sprememb.

KAZALO

1. VARNOSTNE INFORMACIJE.....	24
2. VARNOSTNA NAVODILA.....	27
3. NAMESTITEV.....	29
4. OPIS IZDELKA.....	31
5. PRED PRVO UPORABO.....	32
6. KUHALNA PLOŠČA - DNEVNA UPORABA.....	33
7. KUHALNA PLOŠČA - NAMIGI IN NASVETI.....	33
8. KUHALNA PLOŠČA – VZDRŽEVANJE IN ČIŠČENJE.....	34
9. PEČICA - DNEVNA UPORABA.....	35
10. PEČICA - ČASOVNE FUNKCIJE.....	36
11. PEČICA - NAMIGI IN NASVETI.....	37
12. PEČICA - VZDRŽEVANJE IN ČIŠČENJE.....	40
13. ODPRAVLJANJE TEŽAV.....	42
14. ENERGIJSKA UČINKOVITOST.....	43
15. SKRIB ZA OKOLJE.....	45

1. ⚠ VARNOSTNE INFORMACIJE

Pred namestitvijo in uporabo naprave natančno preberite priložena navodila. Proizvajalec ni odgovoren za poškodbe ali škodo, nastalo zaradi nepravilne namestitve ali uporabe. Navodila vedno shranite na varnem in dostopnem mestu za poznejšo uporabo.

1.1 Varnost otrok in ranljivih oseb

- To napravo lahko otroci od osmega leta naprej ter osebe z zmanjšanimi telesnimi, čutnimi ali razumskimi sposobnostmi ali s pomanjkanjem izkušenj ter znanja uporabljajo le pod nadzorom ali če so dobile ustrezna navodila glede varne uporabe naprave in če se zavedajo nevarnosti, ki obstajajo. Otroci, mlajši od osem (8) let, ter osebe z visoko stopnjo

invalidnosti se ne smejo približevati napravi, če niso pod nenehnim nadzorom.

- Otroci morajo biti pod nadzorom, da se z napravo ne igrajo.
- Vso embalažo hranite zunaj dosega otrok in jo ustrezno zavržite.
- **OPOZORILO:** Naprava in dostopni deli med uporabo postanejo vroči. Med uporabo in hlajenjem naprave naj bo naprava izven dosega otrok in hišnih ljubljencev.
- Otroci ne smejo izvajati čiščenja in uporabniškega vzdrževanja naprave, če ni zagotovljen nadzor.

1.2 Splošna varnost

- Ta naprava je namenjena le kuhanju.
- Ta naprava je namenjena zgolj uporabi v gospodinjstvu v notranjem okolju.
- Ta naprava se lahko uporablja v pisarnah, hotelskih sobah, sobah motelov, kjer nudijo prenočišča z zajtrkom, kmečkih turizmih in drugih podobnih nastanitvenih objektih, kjer takšna uporaba ne presega (povprečnih) ravni domače uporabe.
- Namestitev naprave in zamenjavo kabla lahko izvede le strokovno usposobljena oseba.
- Ta naprava mora biti priključena na električno omrežje s kablom H05VV-F, da prenese temperaturo hrbtne plošče.
- Ta naprava je namenjena uporabi do 2000 m nadmorske višine.
- Ta naprava ni namenjena uporabi na ladjah, čolnih ali barkah.
- Naprave ne nameščajte za okrasnimi vrati, da preprečite pregrevanje.
- Naprave ne nameščajte na ploščadi.
- Naprave ne upravljajte z zunanjo programsko uro ali z ločenim sistemom za daljinsko upravljanje.
- **OPOZORILO:** Kuhanje na kuhalni plošči z maščobo ali oljem brez nadzora je lahko nevarno in lahko pripelje do požara.

- Ognja, ki nastane med kuhanjem, nikoli ne poskušajte pogasiti z vodo. Izklopite napravo in plamene prekrijte s požarno odejo ali pokrovom.
- **POZOR:** Kuhanje mora biti nadzorovano. Kratkotrajno kuhanje mora biti stalno nadzorovano.
- **OPOZORILO:** Nevarnost požara: Na kuhalnih površinah ne shranjujte predmetov.
- Za čiščenje naprave ne uporabljajte parnega čistilnika.
- Za čiščenje steklenih vrat ali stekla pokrovov kuhalne plošče ne uporabljajte grobih čistilnih sredstev ali ostrega kovinskega strgala, da ne poškodujete stekla.
- Ne postavljajte kovinskih predmetov, kot so noži, vilice, žlice in pokrovke na površino kuhalne plošče, ker se lahko segrejejo.
- **OPOZORILO:** Če je površina počena, izklopite napravo, da preprečite možnost udara električnega toka. Če je naprava priključena na električno omrežje neposredno preko razdelilne omarice, odstranite varovalko, da napravo izključite iz napajanja. V obeh primerih se obrnite na pooblaščen servisni center.
- **OPOZORILO:** Naprava in dostopni deli med uporabo postanejo vroči. Pazite, da se ne dotaknete grelcev.
- Vedno si nadenite zaščitne rokavice, ko opremo in pekače jemljete iz ali jih nameščate v pečico.
- Pred vzdrževalnimi deli prekinite napajanje.
- **OPOZORILO:** Zagotovite, da je naprava izključena, preden zamenjate žarnico, da preprečite možnost električnega udara.
- Če je napajalni kabel poškodovan, ga mora zamenjati proizvajalec, pooblaščen servisni center ali druga strokovno usposobljena oseba, da se izognete nevarnosti električnega udara.
- Bodite previdni, ko se dotikate predala za shranjevanje. Lahko se segreje.
- Če želite odstraniti nosilce za rešetke, najprej potegnite sprednji del nosilca rešetke, nato pa še zadnji del, stran od

bočnih sten. Nosilce rešetk namestite v obratnem zaporedju.

- Oprema za odklop mora biti vgrajena v fiksno ožičenje v skladu s predpisi za ožičenje.
- **OPOZORILO:** Uporabljajte samo varovala kuhalne plošče, ki jih je zasnoval proizvajalec kuhalne naprave ali ki jih proizvajalec naprave navede kot primerne v navodilih za uporabo, ali varovala kuhalne plošče, priložena napravi. Zaradi uporabe neprimernih varoval lahko pride do nezgode.

2. VARNOSTNA NAVODILA

2.1 Namestitev

OPOZORILO!

To napravo lahko namesti le strokovno usposobljena oseba.

- Odstranite vso embalažo.
- Ne nameščajte ali uporabljajte poškodovane naprave.
- Upoštevajte navodila za namestitev, priložena napravi.
- Pri premikanju naprave bodite pazljivi, ker je težka. Vedno uporabljajte zaščitne rokavice in priloženo obutev.
- Naprave ne vlecite za ročaj.
- Kuhinjska omara in odprtina morata biti ustreznih mer.
- Upoštevajte predpisano najmanjšo razdaljo do drugih naprav in enot.
- Napravo namestite na varno in primerno mesto, ki ustreza zahtevam za namestitev.
- Deli naprave so pod električno napetostjo. Napravo obdajte s pohištvo, da preprečite stik z nevarnimi deli.
- Stranice naprave morajo biti nameščene ob napravah ali enotah z isto višino.
- Naprave ne nameščajte v bližino vrat ali pod okna. Na ta način preprečite, da bi vroča posoda padla z naprave, ko odprete vrata ali okno.
- Poskrbite za namestitev pripomočkov za uravnoteženje, da preprečite nagib naprave. Oglejte si poglavje »Namestitev«.

2.2 Priklučitev na električno omrežje

OPOZORILO!

Nevarnost požara in električnega udara.

- Električno priklučitev mora opraviti usposobljen električar.
- Naprava mora biti ozemljena.
- Preverite, ali so parametri s ploščice za tehnične navedbe združljivi z električno napetostjo omrežja.
- Vedno uporabite pravilno nameščeno varnostno vtičnico.
- Ne uporabljajte razdelilnikov in podaljškov.
- Priključni kabli ne smejo priti v stik ali bližino vrat naprave ali odprtine pod napravo, še posebej, ko naprava deluje ali so vrata vroča.
- Zaščita pred udarom električnega toka izoliranih delov in delov pod električno napetostjo mora biti pritrjena tako, da je ni mogoče odstraniti brez orodja.
- Vtič vtaknite v vtičnico šele ob koncu nameščanja. Poskrbite, da bo vtič dosegljiv tudi po namestitvi.
- Če je omrežna vtičnica zrahljana, ne vtikajte vtiča.
- Ne vlecite za električni priključni kabel, če želite izključiti napravo. Vedno povlecite za vtič.
- Uporabite le prave izolacijske naprave: odklopnike, varovalke (talilne varovalke

odvijte iz nosilca), zaščitne naprave na diferenčni tok in kontaktorje.

- Električna napeljava mora imeti izolacijsko napravo, ki omogoča odklop naprave z omrežja na vseh polih. Izolacijska naprava mora imeti med posameznimi kontakti minimalno razdaljo 3 mm.
- Preden vtaknete vtič v vtičnico, povsem zaprite vrata naprave.

2.3 Uporaba

OPOZORILO!

Nevarnost telesnih poškodb in opeklin.
Nevarnost električnega udara.

- Ne spreminjajte specifikacij te naprave.
- Prepričajte se, da prezračevalne odprtine niso ovirane.
- Naprave med delovanjem ne puščajte brez nadzora.
- Po vsaki uporabi izklopite napravo.
- Pri odpiranju vrat naprave, medtem ko je naprava v uporabi, bodite previdni. Lahko se sprosti vroč zrak.
- Naprave se ne dotikajte z mokrimi rokami, ali kadar je v stiku z vodo.
- Naprave ne uporabljajte kot delovno površino in na njo ne postavljajte živil neposredno.
- Naprave ne uporabljajte kot površino za neposredno kuhanje. Pri kuhanju je vedno potrebno uporabljati ustrezno posodo.
- Med kuhalno površino in posodo ne uporabljajte aluminijaste folije ali drugih materialov, razen če proizvajalec naprave ne določi drugače.
- Uporabljajte samo dodatno opremo, ki jo za to napravo priporoča proizvajalec.
- Vedno uporabljajte steklo in kozarce, ki so odobreni za ohranjanje.

OPOZORILO!

Nevarnost požara in eksplozije.

- Maščobe in olja lahko ob segrevanju sproščajo vnetljive hlape. Plamenov ali segretilih predmetov ne približujte maščobam in olju, kadar kuhate z njimi.
- Hlapi, ki jih sprošča vroče olje, lahko povzročijo spontani vžig.

- Rabljeno olje, ki lahko vsebuje ostanke hrane, lahko povzroči požar pri nižji temperaturi kot olje, ki se uporablja prvič.
- Ne postavljajte vnetljivih izdelkov ali predmetov, ki so prepojeni z vnetljivimi izdelki, v napravo, blizu nje ali nanjo.
- Ne dovolite, da bi iskre ali odprti plameni prišli v stik z napravo, ko odprete vrata.
- Previdno odprite vrata naprave. Uporaba sestavin z alkoholom lahko povzroči mešanico alkohola in zraka.

OPOZORILO!

Obstaja nevarnost škode na napravi.

- Za preprečevanje poškodb ali razbarvanja emajla:
 - Ne smete postaviti pekačev ali drugih predmetov neposredno v notranjost aparata.
 - Aluminijaste folije ne postavljajte neposredno na dno naprave.
 - Ne smete postaviti vode neposredno v vročo napravo.
 - Ne smete hraniti vlažnih jedi in hrane v napravi, potem ko nehate kuhati.
 - Pri odstranjevanju ali nameščanju opreme bodite previdni.
- Sprememba barve emajla ali nerjavnega jekla ne vpliva na zmogljivost naprave.
- Za vlažno pecivo uporabite globok pekač. Sadni sokovi povzročijo madeže, ki so lahko trajni.
- Vroče posode ne postavljajte na nadzorno ploščo.
- Ne dovolite, da iz posode povre vsa tekočina.
- Pazite, da predmeti ali posoda ne padejo na napravo. Površina se lahko poškoduje.
- Ne vklaplajte kuhališč, na katerih je prazna posoda ali pa so sploh ni nobene posode.
- Posoda, ki je izdelana iz litega železa ali aluminija oz. ima poškodovano dno, lahko povzroči praske. Te predmete vedno dvignite, kadar jih morate premakniti na kuhalni površini.

2.4 Nega in čiščenje

OPOZORILO!

Nevarnost telesnih poškodb, požara ali škode na napravi.

- Pred vzdrževalnimi deli izklopite napravo. Iztaknite vtič iz omrežne vtičnice.
- Prepričajte se, da je naprava hladna.
- Vroče steklene plošče lahko počijo.
- Ko se steklene plošče v vratih poškodujejo, jih takoj zamenjajte. Obrnite se na pooblaščen servisni center.
- Ob odstranjevanju vrat z naprave bodite previdni. Vrata so težka!
- Preostala maščoba ali hrana v napravi lahko povzročita požar.
- Napravo redno čistite, da preprečite nabiranje umazanije in poškodbo površine materiala.
- Pečico in vrata morate po vsaki uporabi obrisati do suhega. Para, ki se ustvari med delovanjem pečice, kondenzira na stenah pečice in lahko povzroči korozijo. Če želite zmanjšati kondenzacijo, vklopite napravo 10 minut pred začetkom priprave hrane.
- Očistite napravo z vlažno mehko krpo. Uporabljajte samo nevtralna čistilna sredstva. Za čiščenje ne uporabljajte abrazivnih čistil, grobih gobic, topil ali kovinskih predmetov.
- Če uporabljate razpršilo za čiščenje pečice, upoštevajte varnostna navodila z embalaže.
- Katalitičnega emajla (če obstaja) ne čistite s čistilnimi sredstvi.

3. NAMESTITEV

OPOZORILO!

Oglejte si poglavja o varnosti.

3.1 Tehnični podatki

Mere	
Višina	847 - 867 mm
Širina	596 mm
Globina	600 mm

2.5 Notranja osvetlitev

OPOZORILO!

Nevarnost električnega udara.

- O žarnicah v izdelku in nadomestnih žarnicah, ki se prodajajo ločeno: Te žarnice so zasnovane za ekstremne pogoje v gospodinjskih aparatih, kot so izjemne temperature, vibracije in vlažnosti, ali za sporočanje informacij o delovanju aparata. Niso namenjene za uporabo drugje in niso primerne za sobno razsvetljavo v gospodinjstvu
- Ta izdelek vsebuje svetlobni vir razreda energijske učinkovitosti G.
- Uporabite le žarnice z istimi specifikacijami.

2.6 Servis

- Za popravilo naprave se obrnite na pooblaščen servisni center.
- Uporabite samo originalne rezervne dele.

2.7 Odlaganje

OPOZORILO!

Nevarnost poškodbe ali zadušitve.

- Za informacije o pravilnem odlaganju naprave se obrnite na občinsko upravo.
- Izključite napravo iz napajanja.
- Odrežite električni priključni kabel tik ob napravi in napravo zavrzite.

3.2 Lokacija naprave

Samostoječo napravo z omaricami lahko namestite na eno ali dve strani in v kot.

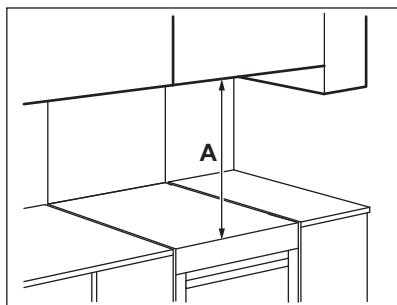

Najmanjše razdalje

Dimenzija	mm
A	650

3.3 Namestitev naprave v vodoraven položaj

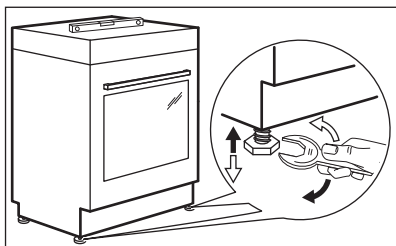

Z majhnimi nogicami na dnu naprave poravnajte zgornjo površino naprave z drugimi površinami.

3.4 Zaščita pred nagibanjem

⚠ POZOR!

Namestite zaščito pred nagibanjem, da preprečite padec naprave pri neenakomerni obremenitvi. Zaščita pred nagibanjem deluje samo, ko napravo postavite na pravo mesto.

Vaša naprava ima simbol, prikazan na sliki (če je primerno), da vas opozori na obvezno namestitev zaščite pred nagibanjem.

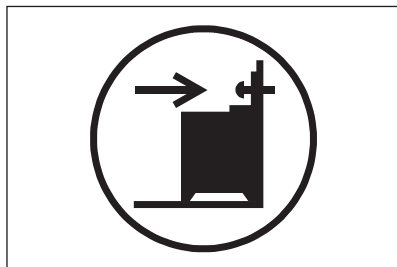

⚠ POZOR!

Prepričajte se, da ste zaščito pred nagibanjem namestili na ustrezno višino.

Prepričajte, da je površina za napravo gladka.

1. Nastavite ustrezno višino in površino za napravo, preden pritrдите zaščito pred nagibanjem.
2. Namestite zaščito proti nagibanju 176 mm pod zgornjo površino aparata in 24 mm od leve strani aparata v okroglo odprtino na nosilcu. Oglejte si sliko. Privijte jo v trden material ali pa uporabite primerno ojačitev (steno).
3. Odprtino lahko najdete na levi strani hrbtne strani naprave. Oglejte si sliko. Napravo postavite na sredino prostora med omaricama (1). Če je prostor med omaricama večji od širine naprave, morate prilagoditi stranske mere, da bo naprava stala na sredini.

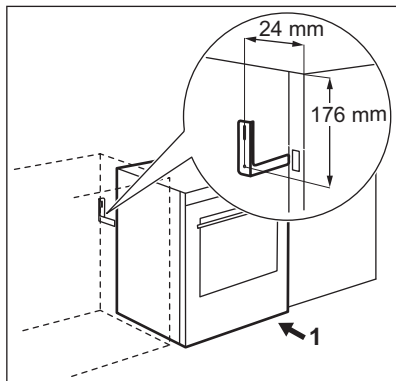

3.5 Električna napeljava

⚠ OPOZORILO!

Proizvajalec ni odgovoren, če ne upoštevate varnostnih ukrepov iz poglavij o varnosti.

Ta naprava je dobavljena brez vtiča ali napajalnega kabla. Priključni terminal je nameščen za hrbtno ploščo.

Primerne vrste kablov za različne faze:

Faza	Najmanjša velikost kabla
1	3 x 4,0 mm ²
3 z nevtralnim vodnikom	5 x 1,5 mm ²

⚠ OPOZORILO!

Napajalni kabel se ne sme dotikati dela naprave, ki je označen na sliki.

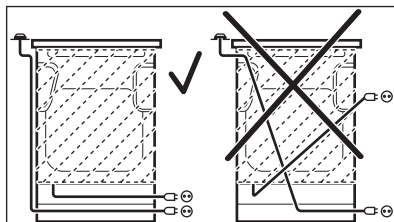

4. OPIS IZDELKA

4.1 Splošni pregled

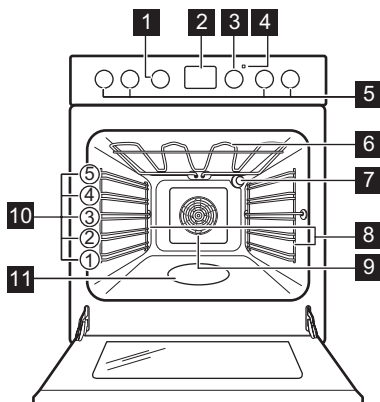

- 1 Gumb za funkcije pečice
- 2 Prikazovalnik
- 3 Gumb za nastavitev temperature
- 4 Prikazovalnik/simbol temperature
- 5 Gumbi za kuhalno ploščo
- 6 Grelnik
- 7 Žarnica
- 8 Nosilec police, snemljiv
- 9 Ventilator
- 10 Položaji polic
- 11 Vboklina pečice - Posoda za čiščenje z vodo

4.2 Pregled kuhalne plošče

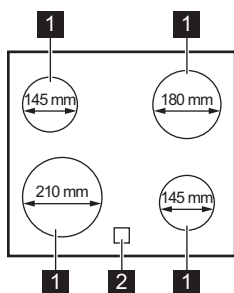

- 1 Kuhališče
- 2 Indikator akumulirane toplote



5. PRED PRVO UPORABO

OPOZORILO!

Oglejte si poglavja o varnosti.

5.1 Začetno predgrevanje in čiščenje



Pred prvo uporabo in stikom s hrano predhodno segrejte prazno napravo. Naprava lahko oddaja neprijeten vonj in dim. Med predgrevanjem prezračite prostor.

1. Iz naprave odstranite pripomočke in odstranljive nosilce rešetk.
2. Nastavite funkcijo  Nastavite najvišjo temperaturo. Pustite, da naprava deluje 1 h.
3. Nastavite funkcijo  Nastavite najvišjo temperaturo. Naprava naj deluje 15 min.
4. Nastavite funkcijo  Nastavite najvišjo temperaturo. Pustite, da naprava deluje 15 min.
5. Izklopite napravo in počakajte, da se ohladi.
6. Napravo in pripomočke čistite s krpo iz mikrovlaken, toplo vodo in blagim čistilnim sredstvom.
7. Pripomočke in odstranljive nosilce rešetk namestite nazaj v prvotni položaj.

5.2 Nastavitev časa

Pred uporabo pečice morate nastaviti čas.

 utripa, ko napravo priključite na električno omrežje, če pride do izpada električne energije ali ko programska ura ni nastavljena.

Pritisnite  ali  za nastavitev prevega časa.

Po približno petih sekundah se utripanje konča, prikazovalnik pa prikazuje nastavljen čas.

5.3 Spreminjanje časa



Ure ne morete spreminjati, če se izvaja katera od funkcij.

Pritiskajte , dokler ne začne indikator za uro utripati.

Za nastavitev novega časa glejte »Nastavitev časa«.

5.4 Gumbi, ki jih lahko potisnete nazaj

Za uporabo naprave pritisnite gumb. Gumb izskoči.

6. KUHALNA PLOŠČA - DNEVNA UPORABA

OPOZORILO!

Oglejte si poglavja o varnosti.

6.1 Stopnja kuhanja

Simboli	Funkcija
0	Položaj za izklop
	Ohrani toploto
1 - 9	Stopnje kuhanja



Uporabite akumulirano toploto, da zmanjšate porabo energije. Izklopite kuhališče približno 5 - 10 minut pred koncem kuhanja.

Obrnite gumb za izbrano kuhališče na potrebno stopnjo kuhanja.

Za zaključek kuhanja obrnite gumb v položaj za izklop.

6.2 Indikator akumulirane toplote

OPOZORILO!

Dokler je indikator viden, obstaja nevarnost opeklin zaradi akumulirane toplote.

Indikator zasveti, ko je kuhališče vroče, a ne deluje, če je napajanje izklopljeno.

Indikator lahko zasveti tudi:

- za sosednja kuhališča, četudi jih ne uporabljate,
- ko vročo posodo postavite na hladno kuhališče,
- ko je kuhalna plošča izklopljena, vendar je kuhališče še vedno vroče.

Indikator ugasne, ko se kuhališče ohladi.

7. KUHALNA PLOŠČA - NAMIGI IN NASVETI

OPOZORILO!

Oglejte si poglavja o varnosti.

7.1 Posoda

Rezultati kuhanja so odvisni od materiala posode



Dno posode mora biti čim bolj debelo in ravno.
Dno posode mora biti čisto in suho, preden jo postavite na kuhalno ploščo.



Posode z dnom z izrazitim robovi ali izboklinami, npr. litoželezne posode, ne uporabljajte na steklokeramični plošči. Na ta način lahko trajno opraskate ali poškodujete površino kuhalne plošče.



Posoda iz emajliranega jekla in z aluminijastim ali bakrenim dnom lahko na steklo-keramični plošči pusti barvno sled.

Če želite varčevati z energijo in zagotoviti pravilno delovanje kuhalne plošče, mora imeti dno posode ustrezen najmanjši premer.

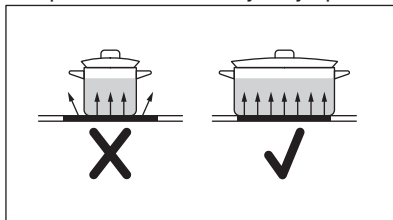

7.2 Specifikacije kuhališč

Kuhališče	Premer kuhinjske posode (mm)	Moč (W)
Levo zadaj	125 - 145	1200
Desno zadaj	150 - 180	1800
Desno spredaj	125 - 145	1200

Kuhališče	Premer kuhinjske posode (mm)	Moč (W)
Levo spredaj	180 - 210	2300

7.3 Poenostavljen vodnik za kuhanje



Podatki v razpredelnici so samo za primer.

Nastavitev segrevanja	Uporabite za:	Čas (min.)	Namigi
- 1	Kuhana živila ohranite topla.	po potrebi	Posodo pokrijte s pokrovom.
1 - 2	Holandska omaka, topljenje: maslo, čokolada, želatina.	5 - 25	Občasno premešajte.
2	Strjevanje: puhaste omelete, pečena jajca.	10 - 40	Kuhajte pokrito.
2 - 3	Počasno kuhanje riža in mlečnih jedi, pogrevanje pripravljenih jedi.	25 - 50	Vode dodajte vsaj dvakrat toliko, kot je riža, mlečne jedi na polovici postopka premešajte.
3 - 4	Kuhajte zelenjavo, ribe in meso na pari.	20 - 45	Dodajte nekaj žlic vode. Med postopkom preverite količino vode.
4 - 5	Skuhajte krompir in drugo zelenjavo na pari.	20 - 60	Pokrijte dno posode z 1–2 cm vode. Med postopkom preverite raven vode. Pokrov naj bo na posodi.
4 - 5	Kuhanje večje količine hrane, enolončnice in juhe.	60 - 150	Do 3 l tekočine s sestavinami.
6 - 7	Lahko cvrtje: zrezek, telečji cordon bleu, zarebrnice, polpeta, klobase, jetra, prežganje, jajca, palačinke, krofi.	po potrebi	Po potrebi obrnite.
7 - 8	Težko cvrtje, praženi krompir - Rösti, ledveni rezki, zrezki.	5 - 15	Po potrebi obrnite.
9	Vrenje vode, kuhanje testenin, pečenje mesa (golaž, dušena pečenka), cvrtje krompirja.		

8. KUHALNA PLOŠČA – VZDRŽEVANJE IN ČIŠČENJE



OPOZORILO!

Oglejte si poglavja o varnosti.

8.1 Splošne informacije

- Po vsaki uporabi štedilnik očistite.
- Vedno uporabljajte posodo s čistim dnom.

- Praske ali temni madeži na površini ne vplivajo na delovanje plošče.
- Uporabite posebno čistilno sredstvo za površine kuhalnih plošč.
- Vedno uporabljajte strgalo, priporočeno za kuhalne plošče s stekleno površino. Strgalo uporabite samo kot dodatno orodje

za čiščenje stekla po standardnem postopku čiščenja.

OPOZORILO!

Za čiščenje steklene površine ne uporabljajte nožev ali drugih ostrih kovinskih pripomočkov.

8.2 Čiščenje

- **Tako odstranite:** stopljeno plastiko, plastično folijo, sol, sladkor in živila s sladkorjem, sicer lahko umazanija poškoduje kuhalno ploščo. Pazite, da ne

pride do opeklin. Posebno strgalo postavite pod ostrim kotom na stekleno površino in z rezilom potegnite po površini.

- **Odstranite, ko je kuhalna plošča dovolj hladna:** obročki vodnega kamna, vodni obročki, maščobni madeži, bleščeče kovinsko obarvanje. Ploščo očistite z vlažno krpo in čistilnim sredstvom, ki ni grobo. Po čiščenju ploščo osušite z mehko krpo.
- **Odstranite bleščeče kovinsko obarvanje:** uporabite raztopino vode s kisom in očistite stekleno površino s krpo.

9. PEČICA - DNEVNA UPORABA

OPOZORILO!

Oglejte si poglavja o varnosti.

9.1 Funkcije pečice

OPOZORILO!

Pred postopkom kuhanja ali med njim ne vlivajte nobenih tekočin v vboklino pečice. Obstaja nevarnost poškodb.

Položaj izklopa

Pečica je izklopljena.



Vroči zrak

Za praženje jedi in pečenje peciva pri isti temperaturi na največ dveh položajih na policah. Temperaturo nastavite za 20–40 °C nižje kot pri Konvencionalna kuha.



Funkcija pica

Za peko pice in drugih jedi, ki zahtevajo več toplote od spodaj.



Konvencionalna kuha / Čiščenje z vodo

Za peko in pečenje mesa na enem položaju rešetke.

Oglejte si poglavje »Vzdrževanje in čiščenje« za dodatne informacije o: Čiščenje z vodo.



Sušenje

Za sušenje narezane hrane.



Veliki žar

Za peko tankih kosov velike količine jedi in za popekanje kruha.



Turbo pečenje na žaru

Za pečenje večjih kosov mesa ali perutnine s kostmi na enem položaju rešetke. Za gratiniranje in dodatno zapečenost.



Vlažno pečenje

Ta funkcija je bila uporabljena za skladnost z razredom energijske učinkovitosti in zahtevami glede okoljske primernosti (v skladu z EU 65/2014 in EU 66/2014). Preizkusi v skladu z: IEC/EN 60350-1.

Zasnovano je za varčevanje z energijo med pečenjem.

Med pečenjem morajo biti vrata pečice zaprta, da se funkcija ne prekine in pečica deluje z največjo energijsko učinkovitostjo.

Ko uporabljate to funkcijo, se lahko temperatura v pečici razlikuje od nastavljenе. Moč segrevanja se lahko zmanjša. Za splošna priporočila za varčevanje z energijo si oglejte poglavje »Energijska učinkovitost«, Varčevanje z energijo.

Za navodila za kuhanje si oglejte poglavje »Namigi in nasveti«, Vlažno pečenje.

Ko uporabite to funkcijo, luč samodejno ugasne.



Živila lahko odtajate s pomočjo funkcije Vlažno pečenje, ne da bi nastavili temperaturo.

9.2 Vklon in izklop pečice



Od modela je odvisno, ali ima naprava simbole, indikatorje ali lučke tipk:

- Indikator zasveti, ko se pečica segreje.
- Lučka zasveti, ko pečica deluje.
- Simbol prikazuje, ali je z gumbom izbrano eno izmed kuhališč, katera izmed funkcij pečice ali temperatura.

1. Obrnite gumb za funkcije pečice, da izberete funkcijo pečice.
2. Obrnite gumb za nastavev temperature, da izberete želeno temperaturo.
3. Če želite izklopiti pečico, obrnite gumba za funkcije pečice in nastavev temperature v položaj za izklop.

9.3 Ventilator za hlajenje

Ko pečica deluje, se samodejno vklopi ventilator za hlajenje, ki ohranja površine pečice hladne. Če pečico izklopite, ventilator za hlajenje deluje še naprej, dokler se pečica ne ohladi.

9.4 Vstavljanje opreme

Dodatna oprema je na voljo glede na model. Skenirajte QR kodo, da preverite, kako uporabljati dodatno opremo, ki je priložena napravi. Dodatno opremo lahko naročite ločeno. Za več informacij se obrnite na lokalnega dobavitelja.



Majhne zarezje povečajo varnost in zagotavljajo zaščito pred nagibanjem. So tudi naprave proti prevračanju. Rob okrog mreže preprečuje zdrs posode s police.

Dodatno opremo (rešetka/pladenj) vstavite v vodila nosilca rešetk. Poskrbite, da se bo polica dotikala hrbtne strani notranjosti pečice.

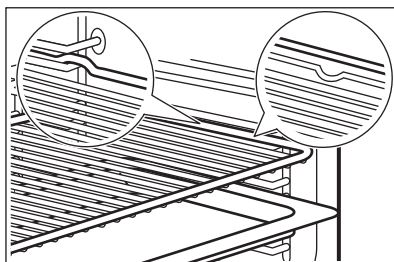

Če ima pekač nagib, ga namestite proti zadnjemu delu notranjosti pečice.

Če je na dodatni opremi napis, se prepričajte, da je obrnjen proti vam.

Če uporabljate pladenj z luknjami, pod njega postavite pladenj/posodo za zbiranje kapljic tekočine.

10. PEČICA - ČASOVNE FUNKCIJE

10.1 Prikazovalnik

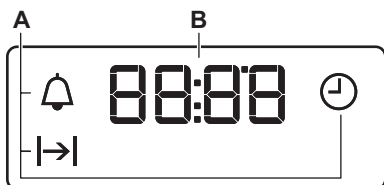

- A. Časovne funkcije
- B. Časovnik

10.2 Tipke

Tipka	Funkcija	Opis
—	MINUS	Za nastavitev časa.
⌚	URA	Za nastavitev časovne funkcije.
+	PLUS	Za nastavitev časa.

10.3 Časovne funkcije

Časovne funkcije		Aplikacija
⌚	URA	Za nastavitev, spremembo ali preverjanje ure.
→	TRAJANJE	Za nastavitev trajanja delovanja pečice.
🔔	ODŠTEVALNA URA	Za nastavitev odštevanja. Ta funkcija ne vpliva na delovanje pečice. To funkcijo lahko nastavite kadarkoli, tudi ko je pečica izklopljena.

10.4 Nastavitev TRAJANJA

1. Nastavite funkcijo in temperaturo pečice.
2. Pritiskajte ⌚, dokler ne začne utripati |→|.
3. Pritisnite + ali —, da nastavite TRAJANJE.

Na prikazovalniku se prikaže |→|.

4. Ko čas poteče, utripa |→| in oglasi se zvočni signal. Naprava se samodejno izklopi.
5. Zvočni signal lahko izklopite s pritiskom poljubne tipke.
6. Obrnite gumb za funkcije pečice in gumb za nastavitev temperature v položaj za izklop.

10.5 Nastavljanje ODŠTEVALNE URE

1. Pritiskajte ⌚, dokler ne začne utripati 🔔.

2. Pritisnite + ali —, da nastavite potreben čas.

Odštevalna ura se samodejno zažene po petih sekundah.

3. Ko nastavljen čas poteče, se oglasi zvočni signal. Zvočni signal lahko izklopite s pritiskom poljubne tipke.
4. Gumba za nastavitev funkcije in temperature obrnite v položaj za izklop.

10.6 Preklic časovnih funkcij

1. Pritiskajte ⌚, dokler ne začne utripati indikator zelene funkcije.

2. Pritisnite in držite —.

Časovna funkcija se po nekaj sekundah izklopi.

11. PEČICA - NAMIGI IN NASVETI

OPOZORILO!

Oglejte si poglavja o varnosti.



Temperature in časi pečenja v razpredelnicah so le smernice. Odvisni so od receptov ter kakovosti in količine uporabljenih sestavin.

11.1 Vlažno pečenje

Kruh in pica

Jed	Temperatura (°C)	Čas (min.)	Položaj rešetk
Kruhki	180	25 - 35	3
Zamrznjena pizza, 350 g	190	25 - 35	3

Kolači v pekaču

Jed	Temperatura (°C)	Čas (min.)	Položaj rešetk
Rulada	180	20 - 30	3
Čokoladni kolač z lešniki	180	30 - 40	3

Kolači v modelu

Jed	Temperatura (°C)	Čas (min.)	Položaj rešetk
Soufflé/Narastek	200	30 - 40	3
Testo za kolač	180	20 - 30	3
Viktorijin kolač	150	25 - 35	3

Ribe

Jed	Temperatura (°C)	Čas (min.)	Položaj rešetk
Ribe v vrečkah, 300 g	180	25 - 35	3
Cela riba, 200 g	180	25 - 35	3
Ribji fileti, 300 g	180	25 - 35	3

Meso

Jed	Temperatura (°C)	Čas (min.)	Položaj rešetk
Meso v vrečki, 250 g	200	25 - 35	3
Nabodala, 500 g	200	30 - 40	3

Majhni pečeni kosi

Jed	Temperatura (°C)	Čas (min.)	Položaj rešetk
Piškotki	180	25 - 35	3
Makaroni	160	25 - 35	3
Muffini	180	25 - 35	3

Jed	Temperatura (°C)	Čas (min.)	Položaj rešetk
Slani krekerji	170	20 - 30	3
Piškoti iz krhkega testa	150	25 - 35	3
Tarti	170	15 - 25	3

Vegetarijanec

Jed	Temperatura (°C)	Čas (min.)	Položaj rešetk
Mešana zelenjava v vrečki, 400 g	180	25 - 35	3
Omleta	200	20 - 30	3
Zelenjava v pekaču, 700 g	180	25 - 35	3

11.2 Informacije za testne inštitute

Jed	Funkcija	Temperatura (°C)	Čas (min.)	Pripomočki	Položaj rešetk
Drobno pecivo (20 kosov na pekač)	Konvencionalna kuha	170	20–30	Pekač	4
Drobno pecivo (20 kosov na pekač) ¹⁾	Vroči zrak	150	20–30	Pekač	2
Drobno pecivo (20 kosov na pekač) ¹⁾	Vroči zrak	150	25–35	Pladenj / Globok pekač	1 + 4
Jabolčna pita, 2 modela (ø 20 cm) na rešetki, diagonalno postavljena	Konvencionalna kuha	180	70–90	Rešetka	1
Jabolčna pita, 2 modela (ø 20 cm) na rešetki, diagonalno postavljena	Vroči zrak	160	70–90	Rešetka	2
Jabolčna pita, 2 modela (ø 20 cm) na rešetki, diagonalno postavljena	Funkcija pica	160	60–80	Rešetka	2
Biskvit brez maščob, 1 model (ø 26 cm) na rešetki	Konvencionalna kuha	170	30– 40	Rešetka	3
Biskvit brez maščob, 1 model (ø 26 cm) na rešetki	Vroči zrak	150	35–45	Rešetka	2
Biskvit brez maščob, 1 model (ø 26 cm) na rešetki ¹⁾	Vroči zrak	160	25–35	Rešetka	1 + 4
Krhke kruh/pecivo iz krhkega testa	Vroči zrak	140	20–35	Pekač	3

Jed	Funkcija	Temperatura (°C)	Čas (min.)	Pripomočki	Položaj rešetk
Krhek kruh/pecivo iz krhkega testa	Vroči zrak	140	20–30	Pekač	1 + 4
Krhek kruh/pecivo iz krhkega testa	Konvencionalna kuha	160	20–35	Pekač	3
Toast ¹⁾	Veliki žar	Maks.	1–5	Rešetka	4
Goveji burger	Pečenje na žaru	Maks.	15–20 prva stran. 10–15 druga stran.	Mreža / Globok pekač	4 + 1

1) Pečico 10 minut predhodno segrevajte.

12. PEČICA - VZDRŽEVANJE IN ČIŠČENJE

OPOZORILO!

Oglejte si poglavja o varnosti.

12.1 Opombe o čiščenju

Čistilna sredstva

- Sprednji del naprave čistite samo s krpo iz mikrovlačen, toplo vodo in blagim čistilom. Očistite in preverite tesnilo vrat okrog okvira pečice.
- Za čiščenje kovinskih površin uporabite namensko čistilno sredstvo
- Madeže očistite z blagim čistilnim sredstvom.

Vsakodnevna uporaba

- Pečico očistite po vsaki uporabi. Nakopičena maščoba ali drugi ostanki lahko povzročijo požar.
- Hrane ne shranjujte v aparatu dlje kot 20 minut. Po vsaki uporabi notranjost osušite samo s krpo iz mikrovlačen.

Pripomočki

- Vso dodatno opremo očistite po vsaki uporabi in pustite, da se posuši. Uporabite samo krpo iz mikrovlačen, toplo vodo in blago čistilno sredstvo. Dodatne opreme ne pomivajte v pomivalnem stroju.
- Pripomočkov s premazom proti prijemanju in ne čistite z abrazivnimi čistilnimi sredstvi ali ostrimi predmeti.

12.2 Pečice iz nerjavnega jekla ali aluminija

Vrata pečice čistite le z vlažno krpo ali gobico. Posušite z mehko krpo.

Nikoli ne uporabljajte jeklene volne, kislin ali abrazivnih sredstev, ki bi lahko poškodovale površino pečice. Na enak način očistite upravljalno ploščo na pečici.

12.3 Odstranjevanje nosilcev rešetk

Za čiščenje pečice odstranite nosilce rešetk.

1. Sprednji del nosilca rešetke povlecite stran od stranske stene.

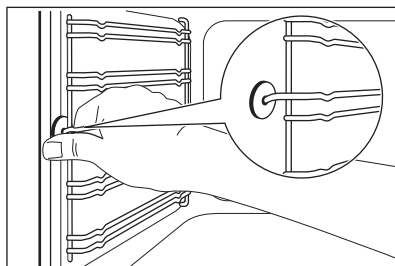

2. Zadnji del nosilca rešetke potegnite s stranskih sten in ga odstranite.

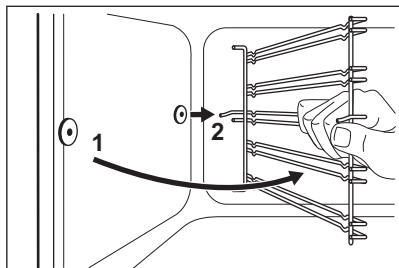

Nosilce rešetk namestite v obratnem zaporedju.

⚠ POZOR!

Prepričajte se, da je daljša pritrdilna žica nameščena spredaj. Konca obeh žic morata biti usmerjena nazaj. Nepravilna namestitvev lahko povzroči poškodbe emajla.

12.4 Uporaba : Čiščenje z vodo

Ta postopek čiščenja uporablja vlago za odstranjevanje preostalih delcev maščobe in hrane iz naprave.

1. V vboklino pečice nalijte vodo: 250ml.
2. Nastavite funkcijo .
3. Nastavite temperaturo na 90 °C.
4. Pustite, da naprava deluje 30 min.
5. Izklopite napravo.
6. Počakajte, da se naprava ohladi. Notranjost obrišite do suhega z mehko krpo.

12.5 Odstranjevanje vrat pečice

Za lažje čiščenje odstranite vrata pečice.

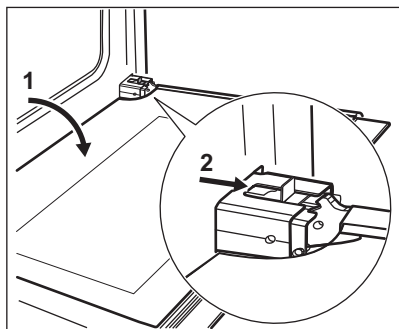

1. Povsem odprite vrata.

2. Premikajte drsnik, dokler ne zaslišite klika.
3. Zaprite vrata, dokler se drsnik ne zaklene.
4. Odstranite vrata.

Če želite odstraniti vrata, potegnite vrata navzven najprej z ene strani, nato pa z druge.

Ko je postopek čiščenja končan, vstavite vrata pečice v nasprotnem zaporedju. Prepričajte se, da zaslišite klik, ko vstavite vrata. Po potrebi uporabite silo.

12.6 Odstranjevanje in čiščenje stekla na vratih



Steklo vrat v vašem izdelku se lahko razlikuje po vrsti in obliki od primerov, ki jih vidite na slikah. Število stekel je lahko tudi različno.

1. Okvir vrat B pridržite na njihovem zgornjem robu na obeh straneh in potisnete navznoter, da sprostite tesnilo sponke.

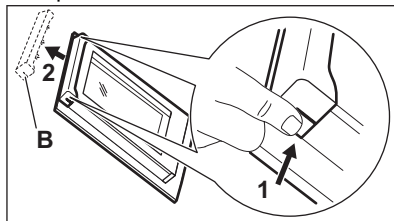

2. Okvir vrat potegnite k sebi in ga odstranite.
3. Primite steklene plošče vrat na njihovem zgornjem robu in jih eno za drugo izvlecite navzgor iz vodila.

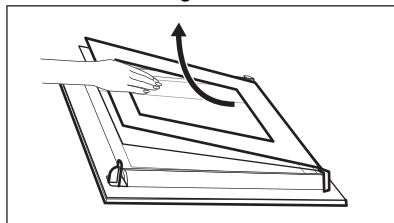

4. Očistite steklene plošče vrat. Za namestitev plošč ponovite iste korake v obratnem vrstnem redu.

12.7 Zamenjava žarnice

OPOZORILO!

Nevarnost električnega udara.
Žarnica je lahko vroča.

1. Izklopite pečico. Počakajte, da se pečica ohladi.
2. Pečico izključite iz napajanja.
3. Na dno pečice položite krpo.

Luč na zadnji steni



Steklen pokrov žarnice se nahaja na zadnji steni pečice.

1. Steklen pokrov žarnice obrnite v nasprotni smeri urnega kazalca in ga snemite.
2. Očistite steklen pokrov.
3. Žarnico v pečici zamenjajte z ustrezno žarnico, odporno proti visoki temperaturi 300 °C.
Uporabite enako vrsto žarnice.

4. Namestite steklen pokrov.

12.8 Predal

Predal za shranjevanje je pod pečico.

OPOZORILO!

V predal ne dajajte hrane.

OPOZORILO!

V predalu ne hranite vnetljivih predmetov, kot so snovi za čiščenje, plastične vrečke, rokavice za pečico, papir, čistila, razpršila, plastični predmeti. Ko uporabljate pečico, se predal lahko segreje. Obstaja nevarnost požara.

Predal lahko odstranite za čiščenje.

Odstranjevanje predala:

1. Predal vlecite ven, dokler se ne ustavi.
2. Predal nekoliko dvignite, da ga lahko dvignete navzgor pod kotom vodil predala.

Pri nameščanju predala upoštevajte postopek v obratnem vrstnem redu.

13. ODPRAVLJANJE TEŽAV

OPOZORILO!

Oglejte si poglavja o varnosti.

13.1 Kaj storiti v primeru:

Težava	Možni vzrok	Rešitev
Naprave ni mogoče vklopiti.	Naprava ni priključena na električno napajanje ali je priključena nepravilno.	Preverite, ali je naprava pravilno priključena na napajanje.
Naprave ni mogoče vklopiti.	Pregorela je varovalka.	Prepričajte se, če ni morda vzrok za okvaro varovalka. Če varovalka večkrat zapored pregori, se obrnite na usposobljenega električarja.
Indikator akumulirane toplote ne zasveti.	Kuhališče ni vroče, ker je bilo vklopljeno samo kratek čas.	Če je bilo kuhališče vključeno dovolj dolgo, da bi moralo biti vroče, se posvetujte s pooblaščenim servisnim centrom.
Pečica se ne segreje.	Pečica je izklopljena.	Vklopite pečico.
Pečica se ne segreje.	Ura ni nastavljena.	Nastavite uro.

Težava	Možni vzrok	Rešitev
Pečica se ne segreje.	Potrebne nastavitve niso nastavljene.	Prepričajte se, da so nastavitve pravilne.
Luč ne deluje.	Luč je okvarjena.	Zamenjajte žarnico.
Na prikazovalniku se prikaže „12.00“.	Prišlo je do izpada napajanja.	Ponastavite uro.
Para in kondenzacija se nabereta na hrani in v notranjosti pečice.	Jed ste predolgo pustili v pečici.	Ne puščajte jedi v pečici dlje kot 15–20 minut po koncu postopka priprave.

13.2 Servisni podatki

Če težave ne morete razrešiti sami, se obrnite na prodajalca ali pooblaščen servisni center.

Potrebni podatki za servisni center se nahajajo na ploščici za tehnične navedbe. Ploščica za tehnične navedbe se nahaja na sprednjem okvirju notranjosti naprave. Ploščice za tehnične navedbe ne odstranjujte iz notranjosti naprave.

Priporočamo, da podatke vpišete sem:

Model (MOD.)
Produktna številka (PNC)
Serijska številka (S.N.)

14. ENERGIJSKA UČINKOVITOST

14.1 Podatki o izdelku v skladu s predpisi EU o okoljsko primerni zasnovi kuhalnih plošč

Identifikacija modela	LKR64020BX	
Vrsta kuhalne plošče	Kuhalna plošča znotraj samostoječega štedilnika	
Število kuhališč	4	
Tehnologija segrevanja	Električni grelec	
Premer krožnih kuhališč (Ø)	Levo spredaj	21.0 cm
	Levo zadaj	14.5 cm
	Desno spredaj	14.5 cm
	Desno zadaj	18.0 cm
Poraba energije na kuhališče (EC electric cooking)	Levo spredaj	182.3 Wh/kg
	Levo zadaj	181.8 Wh/kg
	Desno spredaj	181.8 Wh/kg
	Desno zadaj	182.1 Wh/kg
Poraba energije kuhalne plošče (EC electric hob)	182.0 Wh/kg	
IEC/EN 60350-2 - Gospodinjski električni kuhalni aparati – 2. del: Kuhalne plošče – Metode za merjenje funkcionalnosti.		

14.2 Plošča - Varčevanje z energijo

Energijo lahko prihranite med vsakodnevnim kuhanjem, če upoštevate spodnje nasvete.

- Segrejte le toliko vode, kot jo potrebujete.
- Posodo po možnosti pokrijte s pokrovkami.
- Pred vklopom kuhališča nanj postavite posodo.

- Dno posode mora imeti enak premer kot kuhališče.
- Na manjša kuhališča postavite manjšo posodo.
- Posodo postavite neposredno na sredino kuhališča.
- Uporabite akumulirano toploto, da ohranite hrano toplo ali da jo stopite.

14.3 Podatki o izdelku in informacijski list o izdelku v skladu s predpisi EU o okoljsko primerni zasnovi in energijskem označevanju za pečice

Ime dobavitelja	Electrolux
Identifikacija modela	LKR64020BX 940003118
Indeks energijske učinkovitosti	95.3
Razred energijske učinkovitosti	A
Poraba energije pri standardni obremenitvi, običajni način	0.95 kWh/cikel
Poraba energije pri standardni obremenitvi, način z ventilatorjem	0.82 kWh/cikel
Število votlin pečice	1
Toplotni vir	Električna energija
Prostornina	73 l
Vrsta pečice	Pečica znotraj samostoječega štedilnika
Masa	47.85 kg

IEC/EN 60350-1 – Gospodinjiski električni aparati za pripravo jedi – 1. del: Štedilniki, pečice, parne pečice in žari – Metode za merjenje obnašanja.

14.4 Pečica - Varčevanje z energijo

Spodnji nasveti vam bodo pomagali prihraniti energijo pri uporabi naprave.

Poskrbite, da bodo vrata naprave med delovanjem zaprta. Vrat med pripravo obroka ne odpirajte prepogosto. Poskrbite, da bo tesnilo vrat čisto, in preverite, da je dobro nameščeno.

Uporabljajte kovinsko posodo in temne neodbojne pekače in posode za boljše varčevanje z energijo.

Naprave pred kuhanjem ne predgrevaljate, razen če je to posebej priporočljivo.

Presledki med pečenjem več jedi naj bodo čim krajši.

Pečenje z ventilatorjem

Ko je mogoče, uporabljajte funkcije pečenja z ventilatorjem, da prihranite energijo.

Akumulirana toplota

Pri pečenju, daljšem od 30 minut, tri do 10 minut pred potekom časa pečenja znižajte temperaturo naprave na najnižjo stopnjo. Akumulirana toplota v napravi peče naprej.

Z akumulirano toploto ohranite toplo hrano oz. pogrejte ostale jedi.

Ohranjanje jedi toplih

Če želite uporabiti akumulirano toploto in ohraniti toplo hrano, izberite najnižjo možno nastavitev temperature.



Vlažno pečenje

Funkcija je zasnovana za varčevanje z energijo med pečenjem.

14.5 Podatki o izdelku glede porabe energije in najdaljšega časa za doseg ustreznega načina nizke moči

Poraba energije v stanju pripravljenosti	0.8 W
Najdaljši čas, ki je potreben, da oprema samodejno doseže ustrezen način nizke moči	20 min

15. SKRB ZA OKOLJE

Reciklirajte materiale, označene s simbolom . Embalažo odložite v ustrezne zabojnike za reciklažo. Pomagajte varovati okolje in zdravje ljudi z recikliranjem odpadkov električnih in elektronskih naprav. Naprave, označene s simbolom, ne odlagajte  skupaj

z gospodinjskimi odpadki. Izdelek vrnite krajevnemu obratu za recikliranje ali se obrnite na občinsko službo.

Electrolux Appliances AB - Contact Address:
Al. Powstancow Slaskich 26, 30-570 Krakow,
Poland





electrolux.com

867364735-B-092026



CE